



# bebeconfort®

## EvolveFix Plus i-Size / Atlas 360 i-Size

40cm - 105cm i-Size (Max.18kg)

100cm - 150cm i-Size booster

(±0m - 10/12y)



[bebeconfort.com](https://www.bebeconfort.com)













Photos non contractuelles - Products may differ from those shown - Niet contractuele foto's - Abbildungen ohne Gewähr - Las fotos pueden no coincidir con el producto real - Fotografie non contrattuali - Fotos não contratuais - Produkty sa môžu odlišovať od vyobrazených - Produkt môže różniť się od pokazanego na ilustracji - Wyrobki se mohou lišit od vyobrazení - Utomobligatoriska fotografier

- FR** • IMPORTANT! LIRE ATTENTIVEMENT ET CONSERVER POUR UNE CONSULTATION ULTERIEURE.
- IT** • IMPORTANTE! LEGGERE ATTENTAMENTE E CONSERVARE PER FUTURO RIFERIMENTO.
- EN** • IMPORTANT! READ CAREFULLY AND KEEP FOR FUTURE REFERENCE.
- ES** • IMPORTANTE! LEER DETENIDAMENTE Y CONSERVAR PARA REFERENCIA FUTURA.
- PT** • IMPORTANTE! LER ATENTAMENTE E CONSERVAR PARA FUTURA REFERÊNCIA.
- NL** • BELANGRIJK! LEES ZORGVULDIG EN BEWAAR VOOR LATERE RAADPLEGING.
- DE** • WICHTIG! AUFMERKSAM DURCHLESEN UND FÜR SPÄTERES NACHSCHLAGEN AUFBEWAHREN.
- SK** • DÔLEŽITÉ! ČÍTAJTE POZORNE A UCHOVAJTE PRE BUDÚCE POUŽITIE.
- PL** • WAŻNE! PRZECZYTAJ UWAŻNIE I ZACHOWAJ NA PRZYSZŁOŚĆ JAKO ODNIESIENIE.
- CS** • DŮLEŽITÉ! POKYNY SI POZORNĚ PŘEČTĚTE A USCHOVEJTE PRO POZDĚJŠÍ NAHLÉDNUTÍ.
- SV** • VIKTIGT! LÄS NOGA OCH FÖRVARA FÖR FRAMTIDA BRUK.

# Index

Instructions for use/Warranty  
Mode d'emploi/Garantie  
Gebrauchsanweisung/Garantie  
Gebruiksaanwijzing/Garantie  
Modo de empleo/Garantía  
Istruzioni per l'uso / Garanzia  
Modo de emprego/Garantia  
Používateľské pokyny/záruka  
Instrukcja obsługi / gwarancja  
Návod k použití/záruka

Instruktioner för användning/Garanti

		<b>6</b>	
		<b>10</b>	
		<b>15</b>	
		<b>18</b>	
			<b>21</b>
			<b>28</b>
		<b>33</b>	

	<b>EN</b>	35
	<b>FR</b>	39
	<b>DE</b>	43
	<b>IT</b>	48
	<b>ES</b>	53
	<b>NL</b>	57
	<b>PT</b>	62
	<b>SK</b>	67
	<b>PL</b>	71
	<b>CS</b>	76
	<b>SV</b>	80

**EN • Congratulations on your purchase.**

To ensure maximum protection and optimum comfort for your child, it is essential that you read through the entire manual carefully and follow all instructions.

**FR • Nous vous félicitons pour votre achat.**

Pour une protection maximale et un confort optimal de votre enfant, il est essentiel d'étudier attentivement et complètement le mode d'emploi et de respecter les instructions.

**DE • Wir beglückwünschen Sie zu Ihrem Kauf.**

Für den besten Schutz und optimalen Komfort Ihres Kindes ist es wichtig, die Gebrauchsanweisung vollständig und sorgfältig zu lesen und alle Anweisungen zu beachten.

**NL • Gefeliciteerd met uw aankoop.**

Voor een maximale bescherming en een optimaal comfort voor je kind is het essentieel de volledige handleiding zorgvuldig te bestuderen en op te volgen.

**IT • Congratulazioni per il vostro acquisto.**

Per la massima protezione e per un comfort ottimale del vostro bambino, è molto importante leggere e seguire attentamente tutte le istruzioni.

**ES • ¡Enhorabuena por tu compra!**

Para una protección máxima y un confort óptimo para tu bebé, es muy importante que lea el manual con atención y que siga las instrucciones.

**PT • Felicitações pela sua compra**

Para uma máxima protecção e óptimo conforto para o seu filho, é importante que leia atentamente e siga todas as instruções de utilização.

**PL • Gratulujemy zakupu.**

W celu zapewnienia maksymalnej ochrony i optymalnej wygody dla dziecka konieczne jest dokładne zapoznanie się z całą instrukcją i przestrzeżenie wszystkich wskazówek.

**SK • Blahoželáme vám k vašej kúpe.**

Aby sa zaručila maximálna ochrana a optimálny komfort pre vaše dieťa, je dôležité, aby ste si pozorne prečítali celú príručku a dodržiavali všetky pokyny.

**CS • Gratulujeme vám k nákupu.**

V zájmu zajištění maximální ochrany a optimálního pohodlí pro dítě je nezbytné, abyste si pozorně přečetli celý návod a dodržovali všechny pokyny.

**SV • Vi gratulerar dig till ditt köp.**

För maximalt skydd och optimal komfort för ditt barn är det viktigt att läsa bruksanvisningen i sin helhet och ta hänsyn till anvisningarna.



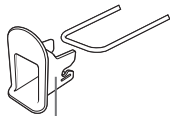
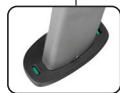

1



13



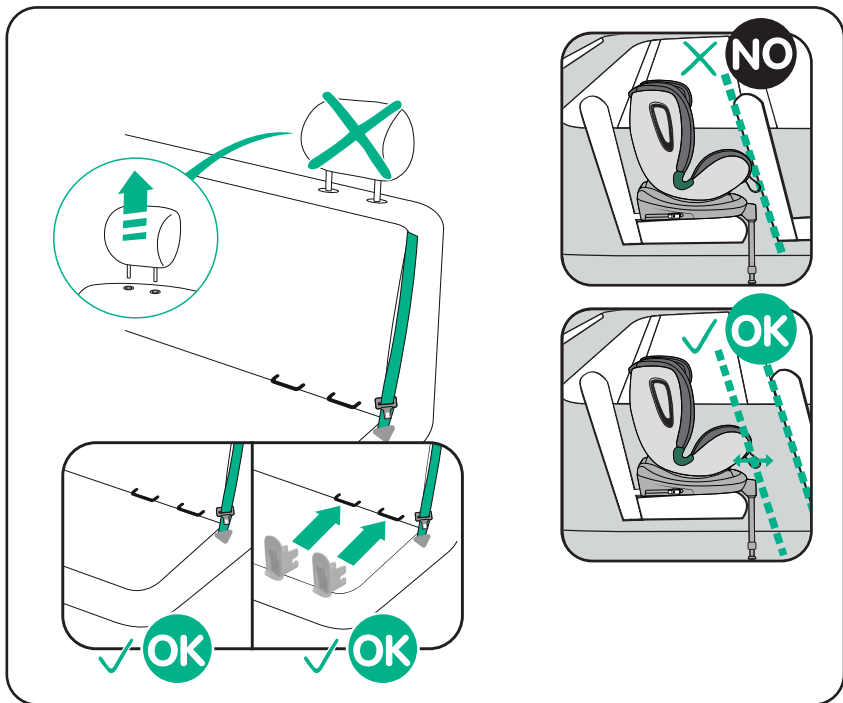



<75cm



OK



40-105cm

OK

>75cm



NO



NO



76-105cm

OK



NO



100-150cm

OK



40-105  
cm



1

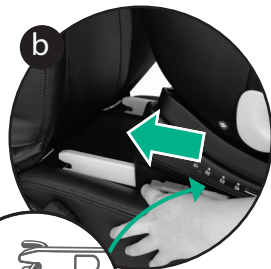
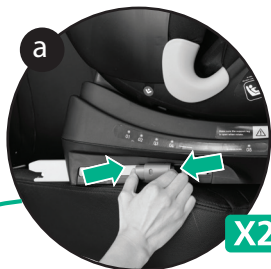



40-105  
cm

2

a



b

b

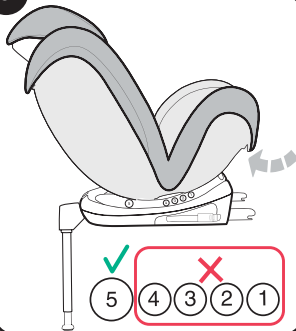

40-105  
cm



3







40-105  
cm

4



40-105  
cm



5

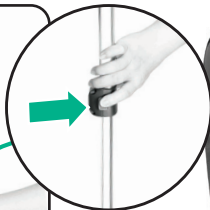



76-105  
cm

1



76-105  
cm



2



b





76-105  
cm

3



OK



OK



OK

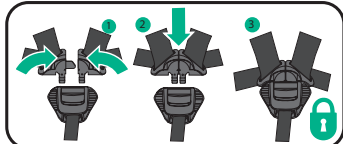
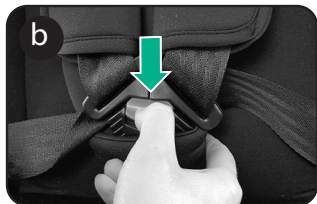

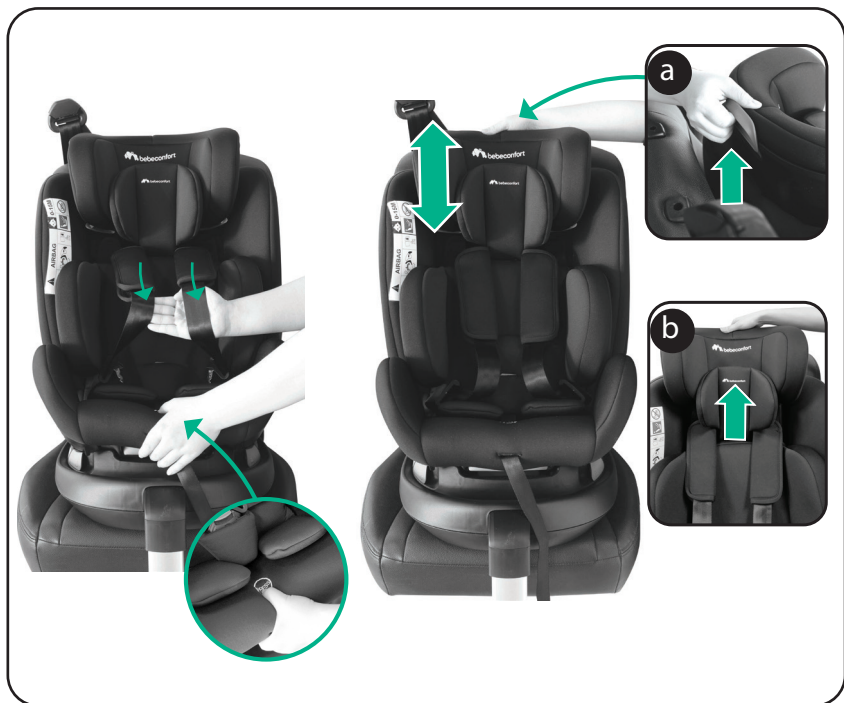

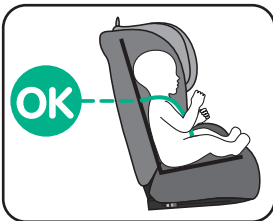
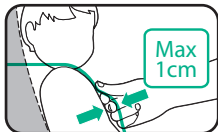

OK





76-105  
cm



100-150  
cm



76-105 cm



100-150 cm



76-105  
cm



100-150  
cm

1

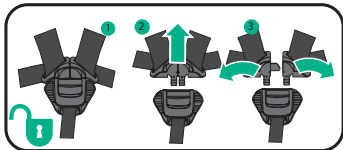
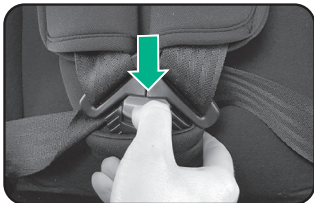

76-105  
cm



100-150  
cm

2

a



b

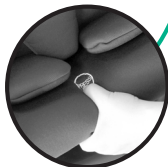

76-105  
cm



100-150  
cm

3

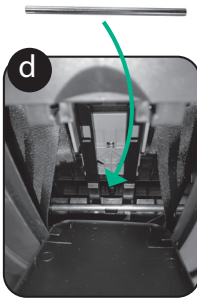

76-105  
cm



100-150  
cm

4

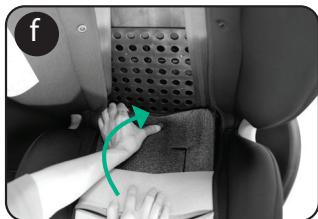
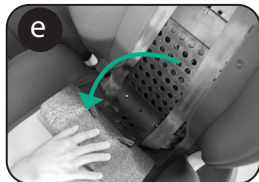
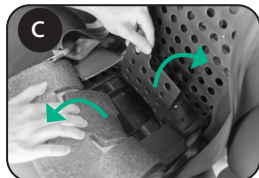

g



76-105  
cm



100-150  
cm

5

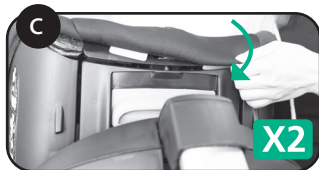
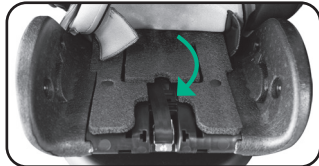

76-105  
cm



100-150  
cm

6

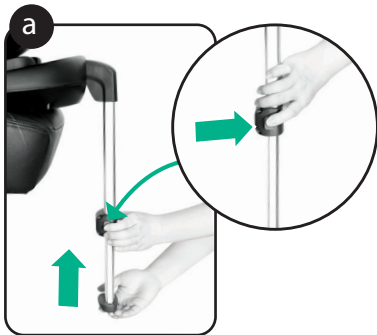

100-150  
cm



100-150  
cm

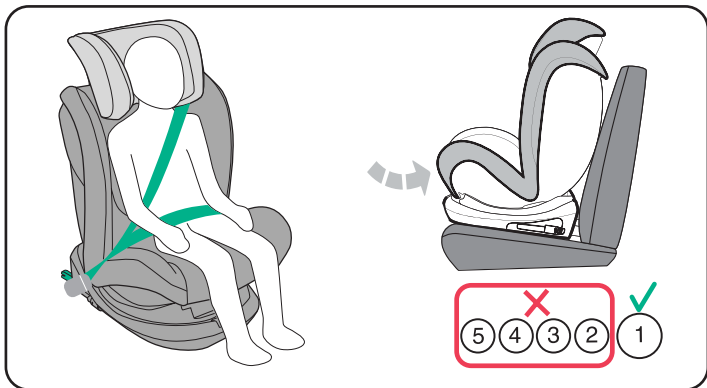

+



OK



OK





100-150  
cm

1

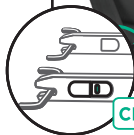

CLICK! X2



OK

100-150  
cm



2



CLICK!



OK



100-150  
cm



OK



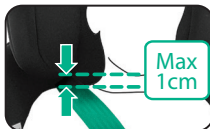

PULL

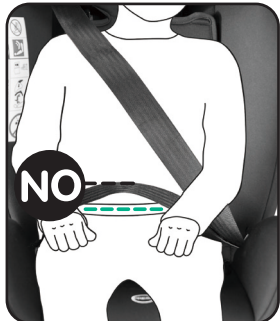



1

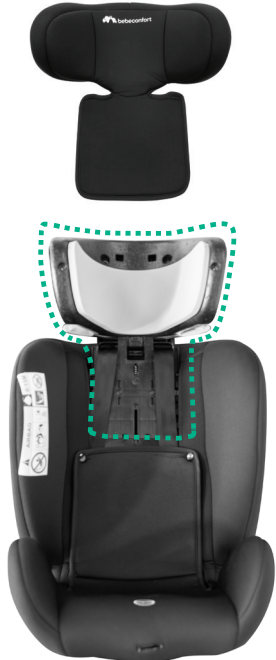
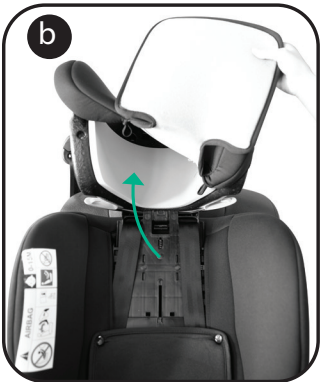



2

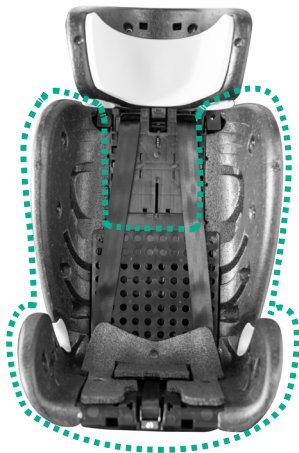
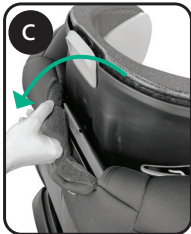
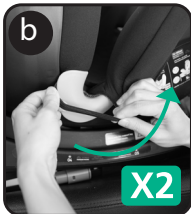
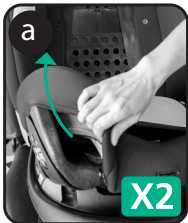



- ❶ Guides for ISOFIX connectors
- ❷ Headrest
- ❸ Seat Cover
- ❹ Shoulder Pad
- ❺ 5-point safety harness
- ❻ Safety buckle
- ❼ Crotch Pad
- ❽ Harness adjuster button
- ❾ Harness adjuster strap
- ❿ Spinning button
- ⓫ Newborn head pillow
- ⓬ Baby inlay
- ⓭ Upper belt guide
- ⓮ Lower belt guide
- ⓯ Recline adjustment handle
- ⓰ Base
- ⓱ Support Leg
- ⓲ Support Leg length adjustment button
- ⓳ Support Leg Color indicator of correct installation
- ⓴ Headrest adjustment handle
- ⓵ Harness bar
- ⓶ ISOFIX connectors release button with color indicator of correct installation
- ⓷ ISOFIX connectors

## SAFETY

- All Bebeconfort products have been carefully designed and tested for your baby's safety and comfort. Use only accessories sold or approved by Bebeconfort. Using other accessories may prove to be dangerous.
- You are personally responsible for the safety of your child at all times, please read these instructions carefully and make yourself familiar with the product before using it.
- Always keep the instructions for future reference; there is a storage compartment specifically provided on the child seat.
- The EvolveFix Plus i-Size / Atlas 360 i-Size is intended for car use only.
- Do not use second-hand products whose history is unknown. Some parts could be broken, torn or missing.
- Do not use any load bearing contact points other than those described in the instructions and marked in the child restraint.
- Replace the EvolveFix Plus i-Size / Atlas 360 i-Size when it has been subject of violent stresses in an accident: it is not optimal safety for your child.

## WARNING:

Do not make any changes to the car seat whatsoever, as this could lead to unsafe situations.

### **The EvolveFix Plus i-Size / Atlas 360 i-Size car seat in the car:**

- Before buying this product make sure the car seat is compatible with the vehicle it is to be used in.
- Consult the list of cars for which the car seat can be installed correctly on the website [www.bebeconfort.com](http://www.bebeconfort.com).
- Before using the ISOFIX anchorage system, you must **IMPERATIVELY** read the instruction manual of the vehicle, before installing your child car seat.



- The support leg must always be unfolded completely, locked and placed in the most forward position.
- 76-105cm, facing forwards, ensure every time you change the tilt that the child seat is firmly attached to the seat of the car (no slackness). If necessary, re-tighten the isofix anchorage points.
- Make sure the fold-down rear seat is locked into position.
- Make sure that any luggage and other objects liable to cause injuries in the event of a collision shall be properly secure.
- Make sure the straps holding the car seat to the vehicle are tight.

## **WARNING:**

Warning: When the car seat is installed on the front passenger seat, you must switch off the front passenger airbag if your child is sitting in a rearward facing position.

### **Baby in the EvolveFix Plus i-Size / Atlas 360 i-Size car seat :**

- Never leave your child unattended.
- For your own safety and the one of your child always put the child in the car seat and fasten him however short your journey may be.
- Use the Bebeconfort EvolveFix Plus i-Size / Atlas 360 i-Size only on a front-facing seat that is fitted with an automatic or static 3-point belt that has been approved according to the ECE R16 standard or similar. Do NOT use a 2-point belt.
- After putting the child in the car seat, ensure that the harness is sufficiently tight by pulling the belt. Before every use, make sure the harness is not damaged or twisted.
- Make sure you can fit no more than one finger between the harnesses and your child (1cm). If there is more space than 1 cm, tighten the harness belt further.

- Check to make sure the headrest is adjusted to the proper height.
- Ensure that the straps under the stomach lie as low as possible, to properly support the pelvis.
- Do not use the child restraint device without the cover. Do not replace the seat cover with any other than the one recommended by the manufacturer, because it will have a direct effect on the functioning of the car seat.
- The temperature inside a vehicle may become very high, particularly after a long period of exposure to the sun. It is strongly recommended, under such conditions, to cover the seat of the car with a piece of material or something equivalent to prevent the harness fixings, and in particular the metal parts, from becoming hot and burning the child.

## **ATTENTION:**

In ISOFIX use the fitting clips for lower anchorage to the vehicle are not sufficient.

It is essential to fix the "Support Leg".

The ISOFIX anchors have been developed to obtain a safe and easy fixation of the child safety systems inside the car. Not all cars are equipped with these anchors although they are standard on more recent models. Consult the list of cars for which the car seat can be installed correctly on the website [www.bebeconfort.com](http://www.bebeconfort.com).

- In forward facing position, the seat must be placed on the car rear seat or exceptionally on the front seat in accordance with the legislation in force in the country of use (In France: in accordance with the conditions stipulated in decree n° 91-1321 du 27-12-1991).
- Warning: when installing the car seat, spaces between the base of the car seat and the vehicle seat are possible depending on the position of the anchorage points within the vehicle.





- The rigid parts and the plastic sections of a child restraint device should be positioned and installed in such a way that they cannot, when the vehicle is being used under normal conditions, become trapped under a moving seat or in the vehicle door.
- Never modify the construction or the materials of the car seat and the seat belt without consulting the manufacturer.
- This child restraint is effective only if the instructions for use are respected.
- Always fasten the child restraint even when the child is not sitting in it.
- Never place heavy objects on the rear parcel shelf, to avoid the danger of projectiles in the event of an accident.
- Always check that no part of the seat or the harness is trapped under a seat or in the vehicle door.
- If in any doubt about the correct installation or use of the system, the user is advised to contact the distributor or the manufacturer of the child restraining device system.

### Care

Keep the car seat clean. Do not use aggressive detergents.

### Inlay:

- The inlay included in your EvolveFix Plus i-Size / Atlas 360 i-Size seat plays an integral part in the efficiency of the restraint system for your child. It can be removed and the cover taken off for washing, but it is essential to place it back again where it belongs and only use this official Bebeconfort EvolveFix Plus i-Size / Atlas 360 i-Size inlay. This inlay is exclusively for use with the EvolveFix Plus i-Size / Atlas 360 i-Size seat.

### Fabric:

- The cover and the crotch pad can be removed for washing. If the cover needs to be replaced at any time, only use official Bebeconfort cover because it constitutes

an integral part of the restraint performance.

- The shoulder pads can be washed with a damp cloth.
- Before cleaning check the label sewn into the various parts of the fabric, you will find the washing symbols indicating the method of washing each item.

### Shell:

- Clean the shell using a damp cloth.

### Environment

Keep all plastic packaging materials out of reach of your child to avoid the risk of suffocation. For environmental reasons, when you have stopped using this product, we ask that you dispose of the product in the proper waste facilities in accordance with local legislation.

### Questions

If you have any questions, contact your local Bebeconfort retailer (see [www.bebeconfort.com](http://www.bebeconfort.com) for contact information). Make sure that you have the following information on hand:

- Serial number at the bottom of the orange ECE sticker
- Make and type of car and seat on which the Bebeconfort EvolveFix Plus i-Size / Atlas 360 i-Size is used
- Age, height and weight of your child

## WARRANTY

Our 24 months warranty reflects our confidence in the high quality of our design, engineering, production and product performance. We confirm that this product was manufactured in accordance with the current European safety requirements and quality standards which are applicable to this product, and that this product is free from defects on materials and workmanship at the time of purchase. Under the conditions mentioned herein, this warranty may be invoked by consumers in the countries where this product



has been sold by a subsidiary of the Dorel Group or by an authorized dealer or retailer.

Our 24 months warranty covers all manufacturing defects in materials and workmanship when used in normal conditions and in accordance with our user manual for a period of 24 months from the date of the original retail purchase by the first end-user customer. To request repairs or spare parts under our warranty for defects in materials and workmanship you must present your proof of purchase, made within the 24 months preceding the service request.

Our 24 months warranty does not apply to defects caused by normal wear and tear, damage caused by accidents, abusive use, negligence, fire, liquid contact or other external cause, damage which is the consequence of failing to comply with the user manual, damage caused by use with another product, damage caused by service by anyone who is not authorized by us, or if the product is stolen or if any label or identification number has been removed from the product or has been changed. Examples of normal wear and tear include wheels and fabric worn down by regular use and the natural breakdown of colors and materials due to normal aging of the product.

#### **What to do in case of defects:**

Should problems or defects arise, your first point of contact is the authorized dealer or retailer recognized by us. Our 24 months warranty is recognized by them (1). You must present your proof of purchase, made within the 24 months preceding the service request. It is easiest if you get your service request pre-approved by us. If you submit a valid claim under this warranty, we may request that you return your product to the authorized dealer or retailer recognized by us or that you ship the product to us in accordance with our instructions. We will pay for shipment and for return freight if all instructions are followed. Damage and/or defects

neither covered by our warranty nor by the legal rights of the consumer and/or damage and/or defects with respect to products that are not covered by our warranty can be handled at a reasonable fee.

#### **Rights of the consumer:**

A consumer has legal rights pursuant to applicable consumer legislation, which may vary from country to country. The rights of the consumer under applicable national legislation are not affected by this warranty.

This warranty is provided by Dorel Netherlands. We are registered in The Netherlands under company number 17060920. Our trading address is Korendijk 5, 5704 RD Helmond, The Netherlands, and our postal address is P.O. Box 6071, 5700 ET Helmond, The Netherlands.

The names and address details of other subsidiaries of the Dorel group can be found on the last page of this manual and on our website for the brand concerned.

(1) Products purchased from retailers or dealers that remove or change labels or identification numbers are considered unauthorized. Products purchased from unauthorized retailers are also considered unauthorized. No warranty applies to these products since the authenticity of these products cannot be ascertained.



- ❶ Guides pour insertion des pinces ISOFIX
- ❷ Têteière
- ❸ Housse de siège
- ❹ Coussinet épaule
- ❺ Harnais de sécurité à 5 points
- ❻ Boucle de sécurité
- ❼ Entrejambe rembourrée
- ❽ Bouton de réglage du harnais
- ❾ Sangle de réglage du harnais
- ❿ Bouton de rotation
- ⓫ Coussin nouveau-né
- ⓬ Réducteur
- ⓭ Passage ceinture diagonale
- ⓮ Passage ceinture ventrale
- ⓯ Poignée de réglage de l'inclinaison
- ⓰ Base
- ⓱ Jambe de force
- ⓲ Bouton de réglage de la longueur de la jambe de force
- ⓳ Indicateur couleur de correcte installation de la jambe de force
- ⓴ Poignée de réglage de la têteière
- ⓵ Barre de harnais
- ⓶ Poignée de déverrouillage des pinces ISOFIX avec indicateur couleur de correcte installation
- ⓷ Pinces ISOFIX

## SÉCURITÉ

- Tous les produits Bebeconfort ont été conçus et testés avec soin pour la sécurité et le confort de votre bébé. Utilisez seulement des accessoires vendus ou approuvés par Bebeconfort. L'utilisation d'autres accessoires peut s'avérer dangereuse.
- Vous êtes personnellement responsable de la sécurité de votre enfant en tout temps. Veuillez lire attentivement ces instructions et vous familiariser avec le produit avant de l'utiliser.
- Conservez toujours la notice pour une utilisation ultérieure, un compartiment de rangement a été prévu à cet effet sur le siège pour enfants.
- Utilisez EvolveFix Plus i-Size / Atlas 360 i-Size uniquement dans la voiture.
- N'utilisez pas d'article de seconde main car vous en ignorez l'historique. Certaines pièces peuvent être endommagées ou manquantes.
- Remplacez EvolveFix Plus i-Size / Atlas 360 i-Size lorsqu'il a subi un choc violent ou un accident, cela constitue la meilleure sécurité pour votre enfant.

## AVERTISSEMENT :

N'apportez aucune modification au siège auto, afin d'éviter des situations dangereuses.

### **Le siège auto EvolveFix Plus i-Size / Atlas 360 i-Size dans la voiture:**

- Avant d'acheter ce produit, assurez-vous que le siège auto est compatible avec le véhicule dans lequel vous voulez l'utiliser.
- Pour obtenir une liste complète des véhicules, rendez-vous sur le site [www.bebefonfort.com](http://www.bebefonfort.com).
- Pour l'utilisation du système d'attache ISOFIX lisez IMPÉRATIVEMENT le manuel d'utilisation du véhicule, avant d'installer votre siège pour enfant.



- En version 76-105cm, face route, veuillez-vous assurer à chaque changement d'inclinaison qu'il n'y ait pas de jeu entre le siège auto et la banquette. Au besoin, resserrer les ancrages isofix.
- La jambe de force doit toujours être totalement déployée, verrouillée et positionnée aussi en avant que possible.
- Assurez-vous que le siège arrière rabattable est verrouillé. L'utilisateur doit toujours veiller à ce que les bagages et autres objets susceptibles de causer des blessures à l'occupant du siège en cas de choc soient solidement arrimés.
- Toujours couvrir le siège lorsqu'il est exposé aux rayons du soleil dans la voiture, sans quoi la housse, les pièces en métal et en plastique pourraient atteindre des températures trop élevées pour la peau de votre enfant.
- Assurez-vous que les sangles qui retiennent le siège auto soient bien serrées.

## AVERTISSEMENT :

Lorsque le siège d'auto est installé sur le siège passager avant, nous recommandons auparavant de désactiver l'airbag si votre enfant y est installé en position dos à la route et de placer le siège du passager dans la position la plus reculée.

### **Voire enfant dans le siège auto EvolveFix Plus i-Size / Atlas 360 i-Size:**

- Ne laissez jamais votre enfant sans surveillance.
- Pour votre propre sécurité et celle de votre enfant mettez toujours l'enfant dans le siège auto et attachez-le même si c'est un court trajet.
- Pour une utilisation en version 100-150cm, utilisez EvolveFix Plus i-Size / Atlas 360 i-Size de Bebeconfort uniquement sur un siège orienté vers l'avant équipé d'une ceinture à 3 points automatique ou statique, homologuée selon la norme ECE R16 ou similaire. N'utilisez PAS de ceinture à 2 points.
- Après avoir placé l'enfant dans le siège auto, assurez-vous que le harnais est suffisamment serré en tirant sur la ceinture.

- Avant chaque utilisation, assurez-vous que les sangles du harnais ou la ceinture ne soient pas endommagées ou vrillées.
- Assurez-vous de ne pas placer plus d'un doigt entre les harnais et votre enfant (1cm). S'il y a plus d'espace que 1 cm, resserrez la ceinture du harnais.
  - Vérifier que la position de la tétière est adaptée à sa taille.

## AVERTISSEMENT :

En mode ISOFIX, les connecteurs qui fixent le siège à la carrosserie du véhicule ne sont pas suffisants. La « jambe de force » doit impérativement être utilisée. Les attaches ISOFIX ont été développées pour obtenir une fixation sûre et facile des systèmes de sécurité infantile dans la voiture. Toutes les voitures ne sont pas équipées de ces attaches bien qu'elles soient généralisées sur les modèles les plus récents. Consultez la liste de voitures dans lesquelles le siège peut être installé correctement. Sur le site web [www.bebeconfort.com](http://www.bebeconfort.com).

- En position face à la route, le siège doit être placé sur la banquette arrière du véhicule ou exceptionnellement à l'avant selon la législation en vigueur dans le pays d'utilisation. (en France : selon les conditions énoncées dans le décret n° 91-1321 du 27-12-1991).
- AVERTISSEMENT: lors de l'installation du siège auto, des espaces entre la base du siège auto et le siège du véhicule sont possibles en fonction de la position des points d'ancrage lié au véhicule.
- L'utilisateur doit toujours vérifier que les bagages et autres objets susceptibles de causer des blessures à l'occupant du siège auto en cas d'impact soient correctement fixés.
- Les pièces rigides et en plastique d'un dispositif de retenue pour enfants doivent être positionnées et installées de manière à ce qu'elles ne puissent pas, lorsque le véhicule est utilisé dans des conditions normales, se coincer sous un siège



mobile ou dans la porte du véhicule.

- Toujours vérifier qu'aucune partie du siège ou du harnais ne soit coincée sous un siège ou dans la porte du véhicule.
- Ne jamais modifier la construction ou les matériaux du siège auto et de la ceinture sans consulter le fabricant.
- N'utilisez pas le dispositif de retenue pour enfants sans la housse. Ne remplacez pas la housse par un autre que celui recommandé par le fabricant, car il aura un effet direct sur le fonctionnement du dispositif de retenue pour l'enfant.
- Ce dispositif de retenue pour enfant n'est efficace que si les instructions d'utilisation sont respectées.
- Fixez toujours le dispositif de retenue pour enfant même lorsque l'enfant n'y est pas assis.
- Ne jamais placer d'objets lourds sur la plate-forme arrière pour éviter le danger de projectiles en cas d'accident.
- Les sièges rabattables doivent toujours être verrouillés en place.
- En cas de doute sur la bonne installation ou l'utilisation du système, il est conseillé à l'utilisateur de contacter le distributeur ou le fabricant du système de dispositif de retenue pour enfants.

## Entretien

Gardez le siège auto propre. Ne pas utiliser d'agents nettoyants agressifs.

### Réducteur:

Le réducteur inclus dans votre siège EvolveFix Plus i-Size / Atlas 360 i-Size joue un rôle essentiel dans l'efficacité du système de retenue pour votre enfant. Il peut être enlevé et la housse aussi pour le lavage, mais il est essentiel de le replacer là où il doit être. Ce réducteur est exclusivement destiné à être utilisé avec le siège EvolveFix Plus i-Size / Atlas 360 i-Size.

### Housse :

- La housse peut être retirée pour le lavage. Si la housse doit

être remplacée à tout moment, utilisez uniquement la housse officielle Bebeconfort car elle constitue une partie intégrante dans la performance de la retenue de l'enfant.

- Les fourreaux peuvent être nettoyés à l'aide d'un chiffon humide.
- Avant de nettoyer, vérifiez les étiquettes cousues dans les différentes parties du tissu, suivez les symboles qui indiquent la méthode de lavage pour chaque article.

### Coque :

- Nettoyer la coque à l'aide d'un chiffon humide.

### Environnement

Gardez le matériel d'emballage en plastique hors de la portée de votre enfant pour éviter les risques d'étouffement.

Lorsque vous n'utilisez plus le produit, nous vous prions par souci de l'environnement de vous débarrasser du produit en faisant le tri des déchets et conformément à la législation locale en la matière.

### Questions

Pour toute question, veuillez prendre contact avec le vendeur local de Bebeconfort (voir [www.bebefonfort.com](http://www.bebefonfort.com) pour les coordonnées). Veuillez à avoir les informations suivantes sous la main :

- Numéro de série figurant au bas de l'étiquette orange de certification ECE ;
- La marque ainsi que le type de voiture et de siège sur lequel le siège-auto Bebeconfort EvolveFix Plus i-Size / Atlas 360 i-Size est utilisé
- L'âge (la taille) et le poids de votre enfant.



## GARANTIE

Notre garantie de 24 mois reflète notre confiance dans la qualité supérieure de notre conception, ingénierie, production et la performance du produit. Nous garantissons que ce produit a été fabriqué conformément aux exigences de sécurité et normes de qualité actuelles européennes applicables à ce produit, et que ce produit est, au moment de l'achat, exempt de défaut de matériau et de fabrication. Dans les conditions mentionnés dans ce document, cette garantie peut être invoquée par les consommateurs dans les pays où ce produit a été vendu par une filiale du groupe Dorel ou par un revendeur ou détaillant autorisé.

Notre garantie de 24 mois couvre tous les défauts de matériau et de fabrication pour une utilisation dans des conditions normales et conformément à la notice pour une période de 24 mois à compter de la date de l'achat initial par le premier client utilisateur. Pour demander des réparations ou des pièces de rechange sous garantie pour des défauts de matériau et de fabrication, vous devez présenter la preuve d'un achat effectué dans les 24 mois précédant la demande de service.

Notre garantie de 24 mois ne couvre pas les dommages causés par l'usure normale, les accidents, l'utilisation abusive, la négligence, le feu, le contact avec un liquide ou toute autre cause extérieure, les dommages résultant d'une utilisation non conforme au mode d'emploi, de l'utilisation avec un autre produit, d'une réparation ou d'un entretien mené par une personne non autorisée par nos services, les produits volés, ne portant plus l'étiquette ou le numéro d'identification ou les produits dont ce numéro a été modifié. Des exemples d'usure normale comprennent : des roues et des tissus usés par l'utilisation régulière et la décoloration et la décomposition naturelle de couleurs et des matériaux dus à la vétusté du produit.

### Que faire en cas de défauts :

Si des problèmes ou des défauts surviennent, le meilleur choix pour un service rapide est de consulter un revendeur agréé par

nos services. Notre garantie de 24 mois est reconnue par ceux-ci (1). Vous devez présenter la preuve d'un achat effectué dans les 24 mois précédant la demande de service. Cela est plus facile si vous obtenez l'approbation au préalable de votre demande auprès de nos services. Si vous soumettez une réclamation valide en vertu de cette garantie, nous pouvons vous demander de retourner votre produit au distributeur agréé ou de nous envoyer le produit conformément à nos instructions. Nous payerons les frais d'envoi et de retour si toutes les instructions sont correctement suivies. Les dommages et/ou défauts qui ne sont couverts ni par notre garantie ni par les droits légaux du consommateur et/ou les dommages et/ou défauts en rapport à des produits qui ne sont pas couverts par notre garantie peuvent être traités à un tarif raisonnable.

### Droits du consommateur :

Un consommateur a des droits légaux, en vertu de la législation applicable à la consommation, qui peuvent varier d'un pays à l'autre. Les droits du consommateur en vertu de la législation nationale applicable ne sont pas affectés par cette garantie.

Cette garantie est fournie par Dorel Pays-Bas. Nous sommes enregistrés aux Pays-Bas sous le numéro d'entreprise 17060920. Notre adresse commerciale est Korendijk 5, 5704 RD Helmond, Pays-Bas, et notre adresse postale est P.O. Box 6071, 5700 ET Helmond, Pays-Bas.

Vous pouvez trouver les noms et les adresses des autres filiales du groupe Dorel à la dernière page de ce manuel et sur notre site Web pour la marque concernée.

(1) Les produits achetés auprès de détaillants ou de revendeurs qui ôtent ou changent les étiquettes ou les numéros d'identifications sont considérés comme non autorisés. Les produits achetés auprès de revendeurs non autorisés sont également considérés comme non autorisés. Aucune garantie ne s'applique à ces produits puisque leur authenticité ne peut pas être vérifiée.



- 1 Hilfe zum Einrasten der ISOFIX-Verbindung
- 2 Kopfstütze
- 3 Sitzüberzug
- 4 Schulterstütze
- 5 5-Punkt-Sicherheitsgurt
- 6 Sicherheitsschließe
- 7 Stütze im Schritt
- 8 Taste zum Anpassen der Gurte
- 9 Riemen zum Anpassen der Gurte
- 10 Taste zum Drehen
- 11 Kopfkissen für Neugeborene
- 12 Babyeinlage
- 13 Obere Gurtführung
- 14 Untere Gurtführung
- 15 Griff zum Anpassen der Neigung
- 16 Basis
- 17 Stützfuß
- 18 Taste zum Einstellen der Stützfußlänge
- 19 Stützfuß mit Farbanzeige zur korrekten Montage
- 20 Griff zum Anpassen der Kopfstütze
- 21 Gurtstange
- 22 Freigabetaste der ISOFIX-Anschlüsse mit Farbanzeige zur korrekten Montage
- 23 ISOFIX-Anschlüsse

## SICHERHEIT

- Die Produkte von Bebeconfort wurden für die Sicherheit und den Komfort Ihres Kindes mit großer Sorgfalt entwickelt und geprüft. Benutzen Sie ausschließlich Zubehör, das von Bebeconfort verkauft oder gutgeheißen wurde. Die Verwendung von Fremdzubehör kann gefährlich sein.
- Sie sind für die Sicherheit Ihres Kindes verantwortlich. Lesen Sie diese Gebrauchsanweisung aufmerksam durch und machen Sie sich vor der ersten Verwendung mit dem Produkt vertraut.
- Bewahren Sie die Gebrauchsanweisung für die Verwendung zu einem späteren Zeitpunkt auf, zu diesem Zweck ist ein Aufbewahrungsfach am Kinderautositz vorgesehen.
- Der Kinderautositz EvolveFix Plus i-Size / Atlas 360 i-Size darf nur in Autos verwendet werden.
- Nutzen Sie keine gebrauchten Produkte, deren Vergangenheit Sie nicht kennen. Einige Teile könnten beschädigt sein oder fehlen.
- Ersetzen Sie den Kinderautositz EvolveFix Plus i-Size / Atlas 360 i-Size, wenn er bei einem Unfall stark beansprucht wurde: Er bietet in diesem Fall keine optimale Sicherheit mehr für Ihr Kind.

## WARNUNG:

Nehmen Sie keinerlei Änderungen an dem Kinderautositz vor, da dies zu gefährlichen Situationen führen könnte.

### **Der Kinderautositz EvolveFix Plus i-Size / Atlas 360 i-Size im Fahrzeug:**

- Eine komplette Liste der Fahrzeuge finden Sie unter [www.bebeconfort.com](http://www.bebeconfort.com).
- Stellen Sie bei 76-105cm mit Blickrichtung nach vorn sicher, dass der Kindersitz bei jeder Änderung der Neigung



fest mit dem Autositz verbunden ist (kein Durchhängen). Ziehen Sie gegebenenfalls die Isofix-Verankerung erneut straff.

- Der Stützfuß muss immer komplett aufgeklappt und arretiert sein und sich in seiner vordersten Position befinden. Siehe Tabelle für die Gewichtsklasse in jedem Installationsmodus.
- Bitte konsultieren Sie UNBEDINGT Ihr Fahrzeughandbuch zur Verwendung des Befestigungssystems ISOFIX, bevor Sie Ihren Kinderautositz einbauen. Dort finden Sie Angaben dazu, welche Plätze für welche Größenklasse von Kinderautositzen geeignet sind.
- Vergewissern Sie sich, dass die umklappbare Rücksitzbank verriegelt ist.
- Vergewissern Sie sich, dass Gepäckstücke und andere Gegenstände, die im Falle eines Zusammenstoßes zu Verletzungen führen könnten, entsprechend gesichert sind.
- Vergewissern Sie sich, dass die Gurte, mit denen der Sitz im Auto befestigt ist, straff gespannt sind.

## WARNUNG:

Ist der Kinderautositz in ruckwärtsgerichteter Position auf dem Beifahrersitz installiert, muss der Beifahrerbag deaktiviert werden.

### **Der Kinderautositz EvolveFix Plus i-Size / Atlas 360 i-Size im Fahrzeug:**

- Prüfen Sie vor dem Kauf dieses Produktes, ob der Kinderautositz mit dem Fahrzeug kompatibel ist, in dem er eingesetzt werden soll.
- Lassen Sie Ihr Kind nie unbeaufsichtigt.
- Zu Ihrer eigenen Sicherheit und der Ihres Kindes transportieren Sie Ihr Kind immer korrekt angeschnallt im Kinderautositz, egal wie lange die Fahrt dauert.
- Zur Verwendung als 100-150cm Sitz verwenden Sie den

- Bebeconfort EvolveFix Plus i-Size / Atlas 360 i-Size nur auf einem nach vorne gerichteten Sitz, der mit einem automatischen oder statischen 3-Punkt-Gurt ausgestattet ist und nach der Norm ECE R16 oder einer ähnlichen Norm zugelassen ist. Verwenden Sie KEINEN 2-Punkt-Gurt.
- Achten Sie, nachdem Sie Ihr Kind in den Kinderautositz gesetzt haben, darauf, dass der Gurt ausreichend gespannt ist. Ziehen Sie dafür an dem Gurtstraffer. Vergewissern Sie sich vor jeder Nutzung, dass der Gurt weder beschädigt noch verdreht ist.
- Achten Sie darauf, dass Sie maximal einen Finger zwischen den Gurt und Ihr Kind schieben können (1 cm). Ist mehr Platz als 1 cm, muss weiterhin am Gurtstraffer gezogen werden.
- Prüfen Sie, ob sich die Kopfstütze in der richtigen Höhe befindet.
- Verwenden Sie den Kindersitz nicht ohne den Sitzbezug. Ersetzen Sie den Bezug nie durch ein vom Hersteller nicht empfohlenes Fabrikat, denn er ist ein wichtiger Bestandteil des Sitzes.
- Die Temperatur im Fahrzeuginneren kann besonders nach längerer Sonneneinstrahlung sehr hoch sein. Unter diesen Umständen ist es vorteilhaft, den Kindersitz mit einem Tuch oder ähnlichem abzudecken, um zu verhindern, dass sich die Befestigungen des Gurtsystems, im Besonderen die metallischen Bestandteile, erhitzen und das Kind dadurch Verbrennungen erleidet.

## ACHTUNG:

Bei der Nutzung von ISOFIX sind die Stecklaschen zur niedrigeren Verankerung des Sitzes am Fahrzeug nicht ausreichend.

Es muss unbedingt auch der Stützfuß angebracht werden. Die Befestigung des EvolveFix Plus i-Size / Atlas 360 i-Size-Sitzes mit zusätzlichen Haltegurten erfolgt über die ISOFIX-





Zusatzverankerungspunkte des Fahrzeugs.

Die ISOFIX-Verbindung wurde entwickelt, um einen sicheren und einfachen Einbau von Rückhaltesystemen für Kinder im Fahrzeug zu ermöglichen. Nicht alle Fahrzeuge sind damit ausgestattet, im Allgemeinen verfügen eher die neueren Modelle über dieses Befestigungssystem.

Der beigefügten Fahrzeugtypenliste können Sie entnehmen, in welchen Fahrzeugen sich der Kindersitz vorschriftsmäßig einbauen lässt. (Sie können die jeweils aktuelle Version dieser Liste auf der Webseite [www.bebecomfort.com](http://www.bebecomfort.com) einsehen. Die Liste wird ständig aktualisiert)

- Beim Einbau in Fahrtrichtung sollte der Sitz gemäß den gesetzlichen Bestimmungen des Landes auf der Rückbank des Fahrzeugs oder ausnahmsweise auf dem Vordersitz eingebaut werden. (in Frankreich: gemäß den Vorschriften der Verordnung 91-1321 vom 27.12.1991).
- Achtung: Beachten Sie, dass die Basis des Kindersitzes beim Einbau nicht unbedingt plan auf der Sitzbank des Fahrzeugs aufliegt, das hängt ganz von der Position der im Fahrzeug befestigten Verankerungsösen ab.
- Der Kindersitz muss nach einem Unfall unbedingt ausgetauscht/ersetzt werden.
- Achten Sie darauf, dass Gepäckstücke und sonstige Gegenstände, welche die Insassen bei einem Unfall verletzen könnten, sicher verstaut sind.
- Die starren Teile des Kindersitzes sowie diejenigen aus Kunststoff müssen so platziert bzw. befestigt werden, dass sie unter normalen Benutzungsbedingungen des Fahrzeugs nicht unter dem Kindersitz oder in der Fahrzeugtür eingeklemmt werden können.
- Achten Sie immer darauf, dass kein Teil des Kindersitzes oder des Hosenträgergurtes unter dem Sitz oder in der Fahrzeugtür eingeklemmt ist.
- Ändern Sie nie Bauweise oder Material des Sitzes oder

des Hosenträgergurtes ohne vorher den Hersteller dazu befragt zu haben.

- Verwenden Sie den Kindersitz nicht ohne den Sitzbezug. Ersetzen Sie den Bezug nie durch ein vom Hersteller nicht empfohlenes Fabrikat, denn er ist ein wichtiger Bestandteil des Sitzes.
- Dieses Kinderrückhaltesystem ist nur dann wirkungsvoll, wenn die Gebrauchsanweisung beachtet wird.
- Befestigen Sie das Kinderrückhaltesystem immer, auch wenn kein Kind darin sitzt.
- Legen Sie niemals schwere Gegenstände auf die Hutablage, um zu vermeiden, dass diese bei einem Unfall nach vorne geschleudert werden.
- Herunterklappbare Sitze müssen immer entsprechend befestigt/eingerastet sein.
- Es wird empfohlen, mit dem Fachgeschäft oder dem Hersteller des Kindersitzes Kontakt aufzunehmen, wenn Zweifel beim Sitzeinbau oder beim richtigen Gebrauch des Sitzes herrschen.

## **Pflege**

Halten Sie den Kindersitz sauber. Verwenden Sie keine Schmier- oder aggressiven Reinigungsmittel.

## **Einlegekissen:**

Das in Ihrem EvolveFix Plus i-Size / Atlas 360 i-Size Sitz integrierte Einlegekissen ist fester Bestandteil des Kindersitzes für eine Verwendung Körpergröße. Für die Wäsche kann das Kissen entnommen und der Bezug abgenommen werden, doch es ist darauf zu achten, dass nur das offizielle Kissen Bebecomfort EvolveFix Plus i-Size / Atlas 360 i-Size verwendet wird. Das Kissen ist ausschließlich für die Verwendung mit dem Sitz EvolveFix Plus i-Size / Atlas 360 i-Size bestimmt.



### Bezug:

- Der Bezug ist zur Reinigung abnehmbar. Muss der Bezug ausgetauscht werden, sollten Sie nur originale Bezüge von Bebeconfort verwenden, da diese einen wichtigen Teil der Produktleistung ausmachen.
- Aus Sicherheitsgründen sind die Schulterpolster nicht abnehmbar. Reinigen Sie sie mit einem feuchten Tuch.
- Konsultieren Sie vor dem Reinigen das unter dem Bezug aufgenähte Etikett mit der Zusammensetzung des Stoffes. Darauf befinden sich ebenfalls die Waschsymbole.

### Schale:

- Reinigen Sie die Schale mit einem feuchten Lappen.

### Umwelt

Halten Sie Verpackungsmaterialien aus Plastik von Ihrem Kind fern, um Erstickungsgefahr zu verhindern.

Wenn Sie das Produkt nicht mehr benutzen, bitten wir Sie aus Umweltschutzgründen, das Produkt entsprechend der örtlichen Vorschriften zu entsorgen.

### Fragen

Für Fragen nehmen Sie bitte mit Ihrem Bebeconfort Händler vor Ort Kontakt auf. (Kontaktdaten unter [www.bebeconfort.com](http://www.bebeconfort.com)). Achten Sie in diesem Fall darauf, dass Sie folgende Daten zur Hand haben:

- Die Seriennummer, die sich unten auf dem orangen ECE-Aufkleber befindet;
- Die Marke, den Fahrzeugtyp und den Sitz, auf dem der Bebeconfort EvolveFix Plus i-Size / Atlas 360 i-Size benutzt wird;
- Das Alter (die Körperlänge) und das Gewicht Ihres Kindes.

## GARANTIE

Unsere 24-Monats-Garantie zeigt, wie groß unser Vertrauen in die hohe Qualität unserer Design-, Technik-, Produktions- und Produktleistung ist. Wir garantieren, dass dieses Produkt gemäß den aktuellen europäischen Sicherheitsanforderungen und Qualitätsstandards hergestellt wurde, die auf dieses Produkt Anwendung finden und dass dieses Produkt zum Zeitpunkt des Kaufes frei von Material- und Verarbeitungsmängeln ist. Unter den hier beschriebenen Bedingungen kann diese Garantie von Verbrauchern in den Ländern, in denen dieses Produkt von einer Tochtergesellschaft der Dorel Group oder einem autorisierten Händler oder Verkäufer verkauft wurde, geltend gemacht werden.

Unsere 24-Monats-Garantie erstreckt sich auf Material- und Verarbeitungsmängel bei Verwendung unter normalen Bedingungen und gemäß unserem Benutzerhandbuch für einen Zeitraum von 24 Monaten ab dem Datum des ursprünglichen Einzelhandelskaufs durch den Endkunden. Zur Anforderung von Reparaturen oder Ersatzteilen im Rahmen der Garantie aufgrund von Material- und Verarbeitungsmängeln ist der Nachweis zu erbringen, dass der Kauf innerhalb von 24 Monate vor dieser Service-Anforderung erfolgt ist.

Unsere 24-Monats-Garantie erstreckt sich nicht auf Schäden aufgrund von normalem Verschleiß, Schaden durch Unfälle, missbräuchlicher Verwendung, Fahrlässigkeit, Feuer, Kontakt mit Flüssigkeiten oder sonstige externe Ursachen, Schaden infolge der Nichtbefolgung des Benutzerhandbuchs, Schaden durch Verwendung mit einem anderen Produkt, Schaden aufgrund von Wartung oder Reparatur durch eine Person, die nicht von uns autorisiert wurde, oder Diebstahl des Produktes oder Entfernung oder Änderung eines Etiketts oder einer Kennnummer vom bzw. am Produkt. Beispiele für normalen Verschleiß sind die Abnutzung von Rädern und



Gewebe durch regelmäßige Nutzung und die natürliche Farb- und Materialabschwächung über einen längeren Zeitraum und eine längere Nutzungsdauer.

### **Was im Falle von Mängeln zu tun ist:**

Falls Probleme oder Mängel auftreten, sollten Sie sich für schnellen Service am besten an den von uns autorisierten Händler oder Verkäufer wenden. Unsere 24-Monats-Garantie wird dort anerkannt (1). Dazu ist ein Nachweis zu erbringen, dass der Kauf innerhalb von 24 Monaten vor der Service-Anforderung erfolgt ist. Am einfachsten ist es, Ihre Service-Anforderung vorab vom unsere Kundenservice genehmigen zu lassen. Wenn Sie unter dieser Garantie einen gültigen Anspruch vorbringen, verlangen wir möglicherweise, dass Sie das Produkt an den von uns autorisierten Händler oder Verkäufer im Einklang mit unseren Anweisungen zurückgeben. Wir zahlen die Gebühren für Sendung und Rücksendung, wenn alle Anweisungen befolgt werden. Schäden und/oder Mängel, die weder von unserer Garantie noch den gesetzlichen Rechten des Verbrauchers abgedeckt sind, und/oder Schäden und/oder Mängel an Produkten, die nicht von unserer Garantie abgedeckt sind, können gegen ein angemessenes Entgelt bearbeitet werden.

### **Rechte des Verbrauchers:**

Dem Verbraucher stehen die gesetzlichen Rechte gemäß des geltenden Gewährleistungsrechts zu; diese können von Land zu Land variieren. Diese Rechte des Verbrauchers unter geltender nationaler Gesetzgebung werden von dieser Garantie nicht eingeschränkt.

Diese Garantie wird von Dorel Netherlands bereitgestellt. Wir sind in den Niederlanden unter der Firmennummer 17060920 eingetragen. Unsere Geschäftsadresse ist Korendijk 5, 5704 RD Helmond, The Netherlands, und unsere Postanschrift ist P.O. Box 6071, 5700 ET Helmond, The Netherlands.

Die Namen und Adressen anderer Tochtergesellschaften der Dorel-Gruppe finden Sie auf der letzten Seite dieses Handbuch und auf unserer Website für die jeweilige Marke.

(1) Produkte, bei denen die Etiketten oder Identifikationsnummern entfernt oder geändert wurden, gelten als nicht zugelassen. Für diese Produkte wird keine Garantie gewährt, da die Echtheit dieser Produkte nicht feststellbar ist.



- ❶ Guida per inserzione de pinze per attachi ISOFIX
- ❷ Poggiatesta
- ❸ Copertura seduta
- ❹ Imbottitura spalle
- ❺ Imbracatura di sicurezza in 5 punti
- ❻ Fibbia di sicurezza
- ❼ Imbottitura inguinale
- ❽ Tasto regolazione imbracatura
- ❾ Cinghia regolazione imbracatura
- ❿ Tasto rotazione
- ⓫ Cuscino testa neonato
- ⓬ Inserto neonato
- ⓭ Guida cintura superiore
- ⓮ Guida cintura inferiore
- ⓯ Manopola regolazione inclinazione
- ⓰ Base
- ⓱ Asta di supporto
- ⓲ Tasto regolazione lunghezza asta di supporto
- ⓳ Indicatore a colori asta di supporto per corretta installazione
- ⓴ Manopola regolazione poggiatesta
- ⓵ Barra imbracatura
- ⓶ Tasto di sblocco connettori ISOFIX con indicatore a colori per corretta installazione
- ⓷ Connettori ISOFIX

## SICUREZZA

- I prodotti Bebeconfort sono stati ideati e testati con cura per la sicurezza e il confort del vostro bambino. Utilizzate esclusivamente accessori venduti o approvati da Bebeconfort.
- Vi consigliamo di leggere attentamente le avvertenze per l'uso e di maneggiare il vostro prodotto prima dell'utilizzo.
- Conservare sempre il manuale d'uso per un utilizzo futuro, all'interno della custodia in dotazione con il seggiolino auto.
- Utilizzate il seggiolino Bebeconfort EvolveFix Plus i-Size / Atlas 360 i-Size solo in auto.
- Non utilizzare prodotti di seconda mano di cui non si conoscono le precedenti modalità di utilizzo. Alcune parti potrebbero essere rotte, lacerate o mancanti.
- Sostituire Bebeconfort EvolveFix Plus i-Size / Atlas 360 i-Size se ha subito sollecitazioni violente in un incidente, perché la sicurezza del tuo bambino potrebbe non essere più garantita.

## AVVERTENZA:

Non modificate in nessun modo il seggiolino auto Bebeconfort EvolveFix Plus i-Size / Atlas 360 i-Size, questo potrebbe causare situazioni pericolose.

### **Il seggiolino auto Bebeconfort EvolveFix Plus i-Size / Atlas 360 i-Size in macchina:**

- Prima dell'acquisto, verificate che il seggiolino auto sia adatto alla vostra auto.
- Per un elenco completo delle vetture, vetture compatibili, visitare il sito [www.bebecomfort.com](http://www.bebecomfort.com).
- Utilizzando il seggiolino 76-105cm fronte marcia, assicurati che esso sia saldamente fissato al sedile dell'automobile (e che vi siano allentamenti) ogni volta che ne modifichi l'inclinazione. Se necessario, stringi nuovamente i punti di fissaggio Isofix.



- Il piede di supporto del deve essere sempre completamente aperto verso l'esterno, bloccato nella sua sede e posizionato il più avanti possibile.
- Per l'utilizzo del sistema di fissaggio ISOFIX leggete **IMPERATIVAMENTE** il manuale di istruzioni del veicolo, prima di installare il vostro seggiolino per bambini. Li saranno indicati i sedili compatibili con quello specifico gruppo di seggiolini auto omologato Universale ISOFIX.
- Assicuratevi che i sedili posteriori ribaltabili siano fissati che lo schienale sia sempre in posizione verticale.
- Evitate di incastrare o sottoporre a pressioni il seggiolino auto Bebeconfort EvolveFix Plus i-Size / Atlas 360 i-Size con i bagagli, la regolazione dei sedili o la chiusura delle portiere.
- Coprite sempre il seggiolino auto Bebeconfort EvolveFix Plus i-Size / Atlas 360 i-Size se la vostra auto si trova in pieno sole. Altrimenti il rivestimento rischierebbe di scolorire e i pezzi in plastica potrebbero diventare troppo caldi per la pelle del bambino.
- Assicurarvi che le cinghie reggano il seggiolino al veicolo stretto.

## AVVERTENZA:

Quando il sedile è installato sul sedile anteriore, è necessario disattivare l'airbag se il bambino è seduto in posizione contraria al senso di marcia.

### Il vostro bambino nel seggiolino auto Bebeconfort EvolveFix Plus i-Size / Atlas 360 i-Size

- Non lasciate mai il vostro bambino solo in macchina.
- Per la vostra sicurezza e quella del vostro bambino, accommodatelo sempre nel seggiolino auto, per qualsiasi tipo di tragitto.
- Per l'utilizzo del 100-150cm, utilizzare il EvolveFix Plus i-Size / Atlas 360 i-Sizeio di Bebeconfort solo su un sedile rivolto in avanti dotato di una cintura a 3 punti automatica

o statica, certificata secondo ECE R16 o simile. NON usare una cintura a 2 punti.

- Dopo aver posizionato il bambino nel seggiolino, accertarsi che la cintura sia ben stretta tirandola. Prima di ogni uso, accertarsi che la cintura non sia danneggiata o attorcigliata.
- Assicuratevi di non inserire più di un dito tra i cablaggi e il tuo bambino (1 cm). Se c'è più di 1 cm, stringere ancora di più la cintura.
- Verificare che il poggiatesta sia regolato all'altezza corretta.
- Non utilizzate il dispositivo di ritenuta per bambini senza il rivestimento. Non sostituire il rivestimento del seggiolino con un'altro rivestimento che non sia quello raccomandato dal produttore, poiché questo ha un'influenza diretta sul comportamento del dispositivo di ritenuta.
- La temperatura all'interno di un autoveicolo può diventare molto elevata, soprattutto dopo una lunga esposizione al sole. Si consiglia, pertanto, in questo caso, di coprire il seggiolino auto con del tessuto o altro, per impedire che i punti di fissaggio della cintura e più in particolare le parti in metallo si surriscaldino e provochino scottature al bambino.

## ATTENZIONE:

Nell'installazione ISOFIX non è sufficiente utilizzare le clip di inserimento per l'ancoraggio inferiore al veicolo, è fondamentale agganciare il "piede di supporto".

Fissaggio del seggiolino EvolveFix Plus i-Size / Atlas 360 i-Size con attacchi aggiuntivi utilizzando gli attacchi ISOFIX del veicolo.

Gli attacchi Isofix sono stati concepiti per ottenere un fissaggio sicuro e facile dei sistemi di

sicurezza infantile in auto. Non tutte le macchine sono



provviste di questi attacchi, sebbene questi siano comuni sui modelli più recenti. Consultate in allegato la lista delle auto in cui il seggiolino può essere correttamente installato. (Potrete consultare i futuri aggiornamenti di tale lista sul sito web [www.bebeconfort.com](http://www.bebeconfort.com)).

- Il seggiolino deve essere posizionato sul sedile posteriore del veicolo o eccezionalmente su quello anteriore a seconda della egislazione in vigore nel paese di utilizzo. (in Francia, secondo le condizioni riportate nel decreto n. 91-1321 del 27-12-1991).
- Attenzione: durante l'installazione è possibile che ci sia una certa distanza tra la base del seggiolino e il sedile del veicolo, a seconda della posizione dei punti di fissaggio del veicolo.
- Sostituire Bebeconfort EvolveFix Plus i-Size / Atlas 360 i-Size se ha subito sollecitazioni violente in un incidente, perché la sicurezza del tuo bambino potrebbe non essere più garantita.
- L'utilizzatore deve sempre verificare che i bagagli e altri oggetti siano solidamente ancorati all'interno dell'autoveicolo, per evitare ferite all'occupante del seggiolino, in caso di incidente.
- Gli elementi rigidi e le parti in materiale plastico di un dispositivo di ritenuta per bambini, devono essere collocati e installati in modo che, in condizioni di normale utilizzo dell'auto, non possano incastrarsi sotto un sedile mobile o nella portiera del veicolo.
- Controllare sempre che nessuna parte del sedile o il cablaggio sia intrappolato sotto un sedile o nella portiera del veicolo.
- Non modificate mai la costruzione o i materiali del seggiolino e della cintura, senza aver consultato il produttore.
- Non utilizzate il dispositivo di ritenuta per bambini senza il rivestimento. Non sostituire il rivestimento del seggiolino

con un'altro rivestimento che non sia quello raccomandato dal produttore, poiché questo ha un'influenza diretta sul comportamento del dispositivo di ritenuta.

- Questo seggiolino auto è efficace solo se le istruzioni per l'uso sono rispettate.
- Agganciate sempre il dispositivo di ritenuta per bambini, anche quando il bambino non è seduto all'interno.
- Non lasciare mai oggetti pesanti sul cruscotto posteriore dell'autoveicolo, per evitare che possano ferire o far male al bambino nel seggiolino in caso di incidente.
- I sedili ribaltabili devono essere sempre ben fissati.
- In caso di dubbi sull'installazione o l'utilizzo corretto del sistema di ritenuta per bambini, si consiglia all'utente di mettersi in contatto direttamente con il distributore o il produttore del seggiolino.

### **Lavaggio**

Tieni il seggiolino auto pulito. Non utilizzare lubrificanti o detersivi aggressivi.

### **Intarsio di sede del bambino:**

- Lo intarsio di sede del bambino incluso nel tuo sedile EvolveFix Plus i-Size / Atlas 360 i-Size svolge un ruolo fondamentale nell'efficacia del sistema di ritenuta del tuo bambino. Può essere rimosso e la copertura anche per il lavaggio, ma è essenziale riportarla lì dove deve essere. Questo intarsio di sede del bambino è esclusivamente per l'uso con il sedile EvolveFix Plus i-Size / Atlas 360 i-Size.

### **Rivestimento:**

- Il coperchio può essere rimosso per il lavaggio. Se la cover deve essere sostituita in qualsiasi momento, utilizzare solo la cover ufficiale della Bebeconfort poiché è parte integrante della performance del sistema di ritenuta per bambini.
- Per motivi di sicurezza, l'imbottitura non è rimovibile. Pulirla



con un panno umido.

- Prima del lavaggio, consultare l'etichetta di composizione del tessuto cucita sulla confezione, per verificare i simboli di lavaggio.

#### **Scocca:**

- Pulire la scocca con un panno umido.

#### **L'ambiente**

Tenere gli imballi in plastica lontano dalla portata del bambino, per evitare il rischio di soffocamento. Per motivi di salvaguardia ambientale, quando il prodotto non viene più utilizzato, smaltire il prodotto seguendo la normativa locale per la raccolta differenziata dei rifiuti.

#### **Domande**

Per eventuali domande, rivolgersi al vostro rivenditore Bebeconfort. (consultare il sito [www.bebekonfort.com](http://www.bebekonfort.com) per trovare le informazioni). Tenere a portata di mano le seguenti informazioni:

- Numero di serie situato sotto l'etichetta CEE di colore arancione;
- Il marchio, il modello della vostra auto e il sedile sul quale viene utilizzato il Bebeconfort EvolveFix Plus i-Size / Atlas 360 i-Size;
- L'età, l'altezza e il peso del vostro bambino.

## **GARANZIA**

La garanzia della durata di 24 mesi che applichiamo ai nostri prodotti riflette la fiducia che riponiamo nella qualità eccezionale del nostro design, della nostra progettazione e produzione, nonché delle prestazioni. Garantiamo che questo prodotto è stato fabbricato in conformità con gli attuali requisiti europei in materia di sicurezza e con gli

standard di qualità applicabili a questo prodotto, e altresì che quest'ultimo è scevro da difetti legati alla manodopera o ai materiali impiegati al momento dell'acquisto. Alle condizioni qui menzionate, il cliente può ricorrere alla presente garanzia nei Paesi in cui il presente prodotto sia stato venduto da una controllata del gruppo Dorel o da un rivenditore o concessionario autorizzato.

La nostra garanzia della durata di 24 mesi copre eventuali difetti dei materiali e di fabbricazione se il prodotto viene utilizzato in condizioni regolari ed in conformità con il nostro manuale d'istruzioni, per un periodo di 24 mesi dalla data dell'acquisto al dettaglio originale dal primo cliente utente finale. Per richiedere riparazioni o parti di ricambio in garanzia per i suddetti difetti, è necessario presentare la prova d'acquisto (che deve essere stato effettuato entro e non oltre i 24 mesi precedenti alla richiesta di assistenza).

La garanzia non copre invece difetti causati da normale usura, danni causati da incidenti, utilizzo non corretto, negligenza, incendi, contatto con liquidi o altra causa esterna, danni derivanti dal mancato rispetto del manuale d'istruzioni, danni causati dall'utilizzo con un altro prodotto, danni causati da manutenzione da parte di persone da noi non autorizzate; la garanzia non vale altresì in caso di furto del prodotto o rimozione dal prodotto stesso o modifica di qualsiasi targhetta o numero identificativo. Esempi di normale usura includono parti quali: ruote e tessuti usurati da un utilizzo regolare del prodotto, nonché il naturale deterioramento dei colori e dei materiali in seguito al normale invecchiamento del prodotto.

#### **Cosa fare in caso di difetti:**

Qualora si verificano problemi o difetti, la scelta migliore per un servizio rapido è rivolgersi al rivenditore autorizzato o dettagliante riconosciuto. La nostra garanzia di 24 mesi è riconosciuta dai rivenditori (1). È necessario presentare la



prova d'acquisto (che deve essere stato effettuato entro e non oltre i 24 mesi precedenti alla richiesta di assistenza). L'operazione è resa più semplice richiedendo prima l'approvazione da parte nostra. Se si presenta una richiesta valida ai sensi della presente garanzia, potremo richiedere al cliente di restituire il prodotto al rivenditore autorizzato o dettagliante riconosciuto o di spedire il prodotto presso di noi secondo le nostre istruzioni. Le relative spese di spedizione e reso sono a nostro carico, se vengono seguite tutte le istruzioni. I danni e/o difetti non coperti dalla nostra garanzia nè dai diritti legali dei consumatori e/o i danni e/o difetti in relazione a prodotti non coperti dalla nostra garanzia possono tuttavia essere gestiti secondo prezzi ragionevoli.

#### **Diritti del consumatore:**

Il consumatore gode di diritti legali secondo la legislazione applicabile al consumatore stesso, che può variare secondo il Paese. I diritti del consumatore ai sensi della legislazione nazionale vigente non sono inficiati dalla presente garanzia.

La presente garanzia è offerta da Dorel Netherlands. Siamo iscritti al registro delle imprese nei Paesi Bassi con numero di registrazione 17060920. La nostra sede legale è Korendijk 5, 5704 RD Helmond, Paesi Bassi, e il nostro recapito postale è P.O. Box 6071, 5700 ET Helmond, Paesi Bassi.

Dettagli di nomi e indirizzi di altre sussidiarie del gruppo Dorel si trovano sull'ultima pagina del presente manuale e sul nostro sito web per il marchio in questione.

(1) I prodotti acquistati presso rivenditori che rimuovono o modificano le etichette o i numeri di identificazione sono considerati non autorizzati. Prodotti acquistati presso rivenditori non autorizzati sono considerati essi stessi non autorizzati. Nessuna garanzia si applica a questi prodotti,

in quanto l'autenticità di questi prodotti non può essere accertata.





- 1 Guías para inserción de las pinzas par abrazaderas ISOFIX
- 2 Funda para el asiento
- 3 Funda para el asiento
- 4 Almohadilla para los hombros
- 5 Arnés de seguridad de cinco puntos
- 6 Hebilla de seguridad
- 7 Protección para la entretierna
- 8 Botón de ajuste del arnés
- 9 Correa de ajuste del arnés
- 10 Botón de giro
- 11 Almohada para recién nacidos
- 12 Inserto para el bebé
- 13 Guía superior para el cinturón
- 14 Guía inferior para el cinturón
- 15 Palanca de ajuste de inclinación
- 16 Base
- 17 Pata de apoyo
- 18 Botón de ajuste de la longitud de la pata de apoyo
- 19 Indicador de color para instalar correctamente a pata de apoyo
- 20 Palanca de ajuste del reposacabezas
- 21 Barra del arnés
- 22 Botón liberador de los conectores ISOFIX con indicador de color para instalarlos correctamente
- 23 Conectores ISOFIX

## SEGURIDAD

- Los productos Bebeconfort han sido creados y testados para la seguridad y el confort del bebé. Utilice sólo los accesorios vendidos o aprobados por Bebeconfort. El uso de otros accesorios puede ser peligroso.
- Usted es el responsable, en todo momento, de la seguridad del niño. Le aconsejamos leer detenidamente esta información y manipular el producto antes de utilizarlo.
- Conserve las instrucciones de uso para posteriores consultas, en la carpeta de plástico ubicada en la parte posterior de la silla.
- Utilice la sillita Bebeconfort EvolveFix Plus i-Size / Atlas 360 i-Size únicamente en el coche.
- No utilice productos de segunda mano de los que desconozca su procedencia y uso. Algunas piezas pueden haberse perdido, estar rotas o dobladas.
- Sustituya Bebeconfort EvolveFix Plus i-Size / Atlas 360 i-Size cuando haya sido objeto de tensiones violentas en accidentes: la seguridad de su hijo ya no puede garantizarse.

## ADVERTENCIA:

No modifique en modo alguno la sillita Bebeconfort EvolveFix Plus i-Size / Atlas 360 i-Size ya que ello podría dar lugar a situaciones peligrosas.

### **La sillita Bebeconfort EvolveFix Plus i-Size / Atlas 360 i-Size en el coche:**

- Antes de comprarla, compruebe que la sillita es apta para su coche.
- Para ver un listado completo de automóviles, visite [www.bebconfort.com](http://www.bebconfort.com).
- En el 76-105cm, en posición hacia delante, asegúrese de que, siempre que cambie la inclinación, el asiento del niño esté firmemente sujeto al asiento del coche (no debe quedar suelto). Si es necesario, vuelva a ajustar los puntos de anclaje de ISOFIX.
- El soporte adicional regulable siempre debe estar



completamente desplegada, bloqueada y colocada en la posición más adelantada.

- Para utilizar el sistema de anclaje ISOFIX es IMPRESCINDIBLE que lea el manual de instrucciones del vehículo antes de instalar a su hijo en el asiento. En él encontrará las plazas compatibles con el tamaño del asiento de coche infantil, con la homologación, niversal ISOFIX aprobado.
- Compruebe que los asientos traseros abatibles estén bloqueados y que el respaldo de los mismos esté siempre en posición vertical.
- Evite enganchar o sobrecargar la sillita Bebeconfort EvolveFix Plus i-Size / Atlas 360 i-Size con equipaje, el ajuste de los asientos o el cierre de las puertas.
- Cubra siempre la sillita Bebeconfort EvolveFix Plus i-Size / Atlas 360 i-Size si su coche se encuentra a pleno sol. De lo contrario, la funda podría decolorarse y las piezas de plástico podrían calentarse demasiado para la piel del niño.
- Asegúrese de que las correas mantengan apretado el asiento del automóvil.

## ADVERTENCIA:

Cuando la silla de auto este instalada en la plaza delantera del copiloto, debiera desconectar el airbag del copiloto en caso de que el asiento este instalada en el sentido contrario a la marcha.

### Su hijo en la sillita Bebeconfort EvolveFix Plus i-Size / Atlas 360 i-Size:

- No deje nunca a su hijo solo en el coche.
- Para su seguridad y la del bebé, instale siempre al bebé en su silla de auto, para cualquier trayecto que tenga que realizar.
- Para el uso del 100-150cm, use el EvolveFix Plus i-Size / Atlas 360 i-Size de Bebeconfort solo en un asiento orientado hacia adelante equipado con un cinturón de 3 puntos automático o estático, certificado según ECE R16 o similar. NO use una correa de 2 puntos.
- Asegure siempre al niño con el arnés de 5 puntos, asegúrese de que el cinturón de sujeción ventral está en su posición correcta y

tenso para que la pelvis esté segura.

- Asegúrese de que no pueda colocar más de un dedo entre los arneses y su hijo (1 cm). Si hay más de 1 cm, apriete aún más la correa del arnés.
- Certifique-se de que o apoio para a cabeça esteja ajustado para a altura adequada.
- No utilice el dispositivo de retención para niños sin la funda. No sustituya la funda del asiento por una funda distinta de la recomendada por el fabricante, ya que tiene una repercusión directa sobre el comportamiento del dispositivo de retención.
- La temperatura en el interior del vehículo puede ser muy elevada, sobre todo después de una larga exposición al sol. Le recomendamos que, en estas condiciones, cubra la silla del coche con una funda que impida que los broches y hebillas del arnés y, en especial, las piezas metálicas puedan provocar quemaduras en la piel del niño.

## ATTENTION:

En ISOFIX, el uso de los clips de fijación para el anclaje inferior al vehículo no es suficiente.

Es esencial para arreglar el «soporte adicional regulable».

Fijación del asiento EvolveFix Plus i-Size / Atlas 360 i-Size con los anclajes adicionales y los anillos ISOFIX del vehículo.

Los anclajes Isofix han sido concebidos para fijar de forma segura y fácil los sistemas de seguridad infantil en el coche. No todos los coches están equipados con estos anclajes, aunque sí se encuentran en los modelos más recientes. Consulte la lista de coches adjunta en los que puede instalarse el asiento correctamente. (Puede consultar las futuras actualizaciones de esta lista en el sitio web [www.bebconfort.com](http://www.bebconfort.com)).

- Esta deberá colocarse sobre los asientos traseros del vehículo o, de manera excepcional, en la parte delantera, según la legislación en vigor en el país donde se utilice. (en Francia: según las disposiciones establecidas en el Decreto nº 91-1321 du 27-12-1991).
- Atención: durante la instalación es posible que se formen huecos



entre la base del asiento de coche y el asiento del vehículo, dependiendo de los puntos de anclaje que tenga el vehículo.

- Sustituya Bebeconfort EvolveFix Plus i-Size / Atlas 360 i-Size cuando haya sido objeto de tensiones violentas en accidentes: la seguridad de su hijo ya no puede garantizarse.
- El usuario debe siempre comprobar que el equipaje u otros objetos susceptibles de causar lesiones al ocupante de la silla en caso de impacto, están bien sujetos.
- Los elementos rígidos y las piezas de plástico de un dispositivo de retención para niños deberán colocarse e instalarse de tal manera que no puedan, en condiciones normales de uso del vehículo, quedarse enganchadas bajo un asiento móvil o en la puerta del vehículo.
- Siempre verifique que ninguna parte del asiento o del arnés quede atrapada debajo de un asiento o en la puerta del vehículo.
- Nunca modifique la construcción o los materiales de la silla de auto y el cinturón de seguridad sin consultar al fabricante.
- No utilice el dispositivo de retención para niños sin la funda. No sustituya la funda del asiento por una funda distinta de la recomendada por el fabricante, ya que tiene una repercusión directa sobre el comportamiento del dispositivo de retención.
- Este asiento infantil para automóvil es efectivo solo si se respetan las instrucciones de uso.
- No coloque jamás objetos en la bandeja trasera del automóvil, con el fin de evitar proyecciones en caso de accidente.
- No coloque jamás objetos en la bandeja trasera del automóvil, con el fin de evitar proyecciones en caso de accidente.
- Los asientos abatibles deben estar siempre bien bloqueados.
- Póngase en contacto con el fabricante o el distribuidor si tiene dudas sobre la correcta instalación del D.R.I.

## Mantenimiento

Mantenga limpio el asiento del auto. No use lubricantes o agentes

de limpieza agresivos

## Incrustación del asiento del niño:

- El incrustación del asiento del niño incluido en su asiento EvolveFix Plus i-Size / Atlas 360 i-Size juega un papel vital en la eficacia del sistema de sujeción. Se puede quitar y la cubierta también para lavar, pero es esencial volver a colocarlo allí, donde debe estar. Este incrustación del asiento del niño es exclusivamente para usar con el asiento EvolveFix Plus i-Size / Atlas 360 i-Size.

## Textil:

- La cubierta se puede quitar para lavar. Si la cubierta necesita ser reemplazada en cualquier momento, use solo la cubierta oficial de la Bebeconfort ya que es una parte integral de la realización del sistema de retención infantil.
- Por razones de seguridad, los Almohadillas de hombros no son extraíbles. Límpielos con un paño húmedo
- Antes de lavarlo, consultar la etiqueta de composición textil cosida a la vestidura dónde se encuentran las instrucciones y los símbolos para lavar correctamente la confección.

## Carcasa:

- Limpiar la carcasa con un trapo húmedo.

## Medio ambiente

Mantén los materiales plásticos de embalaje fuera del alcance de los niños para evitar el riesgo de asfixia.

Cuando ya no utilices el producto, sepáralo de los residuos domésticos en conformidad con la legislación ambiental local.

## Preguntas

Si tienes preguntas siempre te puedes poner en contacto con el distribuidor local de Bebeconfort (visita [www.bebeconfort.com](http://www.bebeconfort.com) para los datos de contacto).

Asegúrate de que tienes a mano la siguiente información:

- Número de serie en la parte baja de la pegatina ECE naranja,
- Marca y modelo de automóvil y asiento sobre el que se usa la



Bebeconfort EvolveFix Plus i-Size / Atlas 360 i-Size,

- Edad, altura y peso de tu hijo

## GARANTÍA

Nuestra garantía de 24 meses es reflejo de la confianza que depositamos en la extraordinaria calidad de nuestro diseño, ingeniería, producción y en el rendimiento del producto. Garantizamos que este producto ha sido fabricado de acuerdo con las normas de seguridad y calidad europeas en vigor aplicables a este producto y que está libre de defectos en el momento de la compra. La presente garantía será aplicable, de acuerdo con las condiciones aquí establecidas, en aquellos países en los que el grupo Dorel, o cualquier distribuidor o establecimiento autorizado, venda este producto.

Nuestra garantía de 24 meses cubre cualquier defecto de fabricación en cuanto a materiales y mano de obra, cuando se utiliza en condiciones normales, y de acuerdo con el manual de usuario, durante 24 meses a partir de la fecha de su adquisición por parte del primer usuario final. Para solicitar una reparación o piezas de repuesto en garantía, por defectos de fabricación, deberá presentar el comprobante de la compra (original o fotocopia) realizada en los 24 meses anteriores a la solicitud del servicio.

Nuestra garantía de 24 meses no cubre los daños causados por el uso y desgaste normales, daños provocados por accidentes, uso abusivo, negligencia, incendio, contacto con líquidos o cualquier otra causa externa, daños debidos a un uso distinto al establecido en el manual de usuario, daños producidos por el uso con otro producto, daños producidos por las reparaciones realizadas por otros servicios no autorizados, en caso de robo del producto o si se ha modificado o eliminado alguna etiqueta o número de identificación del producto. Pueden ser ejemplos de uso y desgaste normales, el desgaste de las ruedas y del tejido por el uso habitual y la descomposición natural de los colores y los materiales debido al uso prolongado del producto y al paso del tiempo.

### ¿Qué hacer en caso de defectos?

Si surgen problemas o defectos, su mejor opción para obtener un servicio rápido es visitar al distribuidor o establecimiento autorizado que acepta nuestra garantía de 24 meses (1). Para ello, deberá presentar el comprobante de la compra realizada en los 24 meses anteriores a la solicitud del servicio. Lo más sencillo es que nos solicite directamente la aprobación previa del servicio. Si presenta una reclamación conforme a lo establecido en la presente garantía, le pediremos que devuelva el producto al distribuidor o establecimiento autorizado o que nos haga llegar el producto de acuerdo con nuestras instrucciones. Si se llevan a cabo todos los pasos indicados, no tendrá que abonar ningún gasto de envío ni de devolución del producto. Los daños y/o defectos que no estén cubiertos por la garantía, ni por los derechos legales del consumidor, y/o los daños o defectos en productos que no estén cubiertos por nuestra garantía se podrán solucionar a una tarifa razonable.

### Derechos del consumidor:

El consumidor dispone de los derechos aplicables de acuerdo con la legislación vigente, que pueden diferir de un país a otro. Los derechos que posea el consumidor según la legislación nacional aplicable no se verán afectados por la presente garantía.

Esta garantía ha sido remitida por Dorel Netherlands, empresa inscrita en los Países Bajos con el número de registro 17060920. La sede social se encuentra en Korendijk 5, 5704 RD Helmond, Países Bajos, y la dirección postal es: P.O. Box 6071, 5700 ET Helmond, Países Bajos.

En la última página del presente manual, así como en el sitio web de la marca, se indican los nombres y direcciones de otras filiales del grupo Dorel.

(1) Los productos adquiridos en tiendas o distribuidores que eliminen o modifiquen las etiquetas o números de identificación, se considerarán no autorizados. No se aplicará garantía alguna a estos productos ya que no se podrá comprobar su autenticidad.



- 1 Gidsen voor invoegen ISOFIX-connectoren
- 2 Hoofdsteen
- 3 Stoelhoes
- 4 Schoudevulling
- 5 5-punts veiligheidsgordel
- 6 Veiligheidsgesp
- 7 Kruis pad
- 8 Harnas verstelknop
- 9 Harnas verstelband
- 10 Draaiende knop
- 11 Hoofdkussens voor pasgeborenen
- 12 Baby-inleg
- 13 Bovenste riemgeleider
- 14 Onderste riemgeleider
- 15 Handgreep voor het verstellen van de rugleuning
- 16 Onderstel
- 17 Steunpoot
- 18 Knop voor aanpassing van beenlengte
- 19 Steunpoot Kleurindicator voor correcte installatie
- 20 Handgreep om de hoofdsteen te verstellen
- 21 Harnasstang
- 22 Ontgrendelingsknop ISOFIX-connectoren met kleurindicator voor correcte installatie
- 23 ISOFIX-connectoren

## VEILIGHEID

- Alle Bebeconfort-producten zijn zorgvuldig ontworpen en getest op de veiligheid en het comfort van jouw kindje. Gebruik alleen accessoires die zijn verkocht of goedgekeurd door Bebeconfort. Het gebruik van andere accessoires kan gevaarlijk zijn.
- Je bent te allen tijde persoonlijk verantwoordelijk voor de veiligheid van je kindje. Lees deze instructies zorgvuldig door en maak jezelf vertrouwd met het autostoeltje voordat je het gebruikt.
- Bewaar de instructies altijd voor toekomstig gebruik; er is hiervoor een speciaal opbergvakje op het autostoeltje voorzien.
- De EvolveFix Plus i-Size / Atlas 360 i-Size is alleen bedoeld voor gebruik in de auto.
- Gebruik geen tweedehands autostoelen waarvan de geschiedenis onbekend is. Sommige onderdelen kunnen zijn gebroken, gescheurd of ontbreken.
- Vervang de EvolveFix Plus i-Size / Atlas 360 i-Size wanneer deze bij een ongeval is blootgesteld aan hevige spanningen

## WAARSCHUWING:

Voor de veiligheid van uw kind is het zeer belangrijk dat de veiligheidsgordel van de auto goed is bevestigd. De veiligheidsgordel van de auto moet langs de rode markering op het Bebeconfort EvolveFix Plus i-Size / Atlas 360 i-Size-autostoeltje worden geplaatst. De gordel NOOIT op een andere manier dan deze bevestigen.

### WAARSCHUWING:

Breng geen wijzigingen aan in het autostoeltje, dit kan tot onveilige situaties leiden.



### **Het Bebecomfort EvolveFix Plus i-Size / Atlas 360 i-Size-autostoeltje in de auto:**

- Controleer voor aankoop van dit autostoeltje of deze compatibel is met het voertuig waarin je het autostoeltje gaat gebruiken.
- Voor een volledige lijst van auto's, ga naar [www.bebecomfort.com](http://www.bebecomfort.com).
- Zorg ervoor in 76-105cm, naar voren gericht, elke keer dat u de kanteling verandert, dat het kinderzitje stevig vastzit aan de stoel van de auto (geen speling). Draai indien nodig de isofix-verankeringspunten weer vast.
- De steunpoot moet altijd volledig worden uitgeklaapt, vergrendeld en helemaal naar voren worden geplaatst.
- Lees voordat je het autostoeltje installeert met het ISOFIX-verankeringsstelsel de handleiding van het voertuig. Deze handleiding geeft de plaatsen aan die compatibel zijn met de klasklasse van de autostoelen.
- Zorg ervoor dat de neerklapbare achterbank is vergrendeld.
- Controleer altijd of dat bagage en andere voorwerpen die bij een botsing de inzittenden van de auto kunnen verwonden, goed zijn vastgemaakt.
- Bedek de EvolveFix Plus i-Size / Atlas 360 i-Size altijd wanneer deze wordt blootgesteld aan direct zonlicht in de auto. Anders kunnen de kap, metalen en plastic onderdelen te heet worden voor de huid van je kindje.
- Zorg ervoor dat de riem die het autostoeltje op zijn plek in het voertuig vasthoudt, stevig vastzit.

### **WAARSCHUWING:**

Wanneer het kinderstoeltje wordt geïnstalleerd op de voorstoel, dient u de airbag bij de voorstoel uit te schakelen als uw kind in de achterwaartse positie zit.

### **Kindje in het EvolveFix Plus i-Size / Atlas 360 i-Size autostoeltje:**

- Laat je kindje nooit zonder toezicht achter.
- Plaats voor je eigen veiligheid en die van je kindje je kindje altijd in het autostoeltje en maak hem vast, hoe kort je reis ook is.
- Wanneer je de de EvolveFix Plus i-Size / Atlas 360 i-Size-autostoel gebruikt als 100-150cm autostoel, plaats deze dan enkel op een voorwaartsgerichte zitplaats die is voorzien van een automatische of vaste 3-puntsgordel die is goedgekeurd volgens de ECE R16-norm of een andere gelijkwaardige norm. Gebruik GEEN tweepuntsgordel.
- Controleer nadat je je kindje in de autostoel hebt geplaatst of de veiligheidsgordel voldoende strak zit door aan de gordelspanner te trekken. Controleer ook voor elk gebruik of de veiligheidsgordel niet is beschadigd of gedraaid.
- Zorg ervoor dat er niet meer dan één vinger tussen de veiligheidsgordel en je kindje past (1 cm). Als er meer ruimte is dan 1 cm, trekt dan het gordelsysteem verder vast.
- Controleer of de hoofdsteun op de juiste hoogte is afgesteld.
- Gebruik het autostoeltje niet zonder de hoes. Vervang de stoelbekleding niet door een ander dan degene die door de fabrikant wordt aanbevolen, omdat dit een directe invloed heeft op de werking van de autostoel.
- De temperatuur in een voertuig kan erg hoog oplopen, vooral na een lange periode van blootstelling aan de zon. Het wordt sterk aanbevolen om, onder dergelijke omstandigheden, de stoel van de auto waarop het autostoeltje is geïnstalleerd te bedekken om te voorkomen dat met name de metalen onderdelen heet worden en je kindje zich hieraan verbrandt.



## LET OP:

De ISOFIX-bevestigingsclips voor de onderste verankerung aan het voertuig zijn niet voldoende. De "steunpoot" moet ook bevestigd worden. Installeer het EvolveFix Plus i-Size / Atlas 360 i-Size-autostoeltje met extra bevestigingen met behulp van ISOFIX-bevestigingspunten van het voertuig. De ISOFIX-ankers zijn ontwikkeld om een autostoeltje veilig en eenvoudig in je auto te installeren.

Hoewel de meeste nieuwe auto's voorzien zijn van ISOFIX bevestigingspunten, is dat niet standaard. Raadpleeg de "Car Fitting List" (lijst van compatibele voertuigen) die met de stoel is meegeleverd om de compatibiliteit tussen het autostoeltje en het voertuig te controleren. Een bijgewerkte lijst is beschikbaar op de website [www.bebeconfort.com](http://www.bebeconfort.com).

- Indien het autostoeltje in voorwaarts gerichte positie is geplaatst mag deze uitzonderlijk op de achterbank van de auto of op de passagiersstoel voorin worden geplaatst in overeenstemming met de wetgeving die van kracht is in het land van gebruik (in Frankrijk: in overeenstemming met de voorwaarden bepaald in decreet nr. 91-1321 du 27-12-1991).
- Waarschuwing: Het is mogelijk dat wanneer je het autostoeltje installeert er ruimte ontstaat tussen het autostoeltje en de zitting van het voertuig. Dit is afhankelijk van de positie van de verankeringspunten in het voertuig.
- Het is belangrijk dat het autostoeltje na een ongeval wordt vervangen.
- Controleer altijd of dat bagage en andere voorwerpen die bij een botsing de inzittenden van de auto kunnen verwonden, goed zijn vastgemaakt.
- Plaats en installeer de plastic en harde onderdelen van een autostoeltje altijd zodanig dat ze bij gebruik van het voertuig onder normale omstandigheden niet klem kunnen komen te zitten onder een schuifbare zitting of

tussen de deur van het voertuig.

- Controleer altijd of er geen onderdelen van het autostoeltje of de veiligheidsgordel vast kan komen te zitten onder een schuifbare zitting of tussen de deur van het voertuig.
- Wijzig nooit de constructie of de materialen van het autostoeltje en de veiligheidsgordel zonder de fabrikant te raadplegen.
- Gebruik het autostoeltje niet zonder de hoes. Vervang de stoelbekleding niet door een ander dan degene die door de fabrikant wordt aanbevolen, omdat dit een directe invloed heeft op de werking van de autostoel.
- Dit autostoeltje is alleen effectief als de gebruiksaanwijzing wordt gerespecteerd.
- Zet het autostoeltje altijd vast, ook wanneer er geen kindje in zit.
- Plaats nooit zware voorwerpen op de hoedenplank om het gevaar van projectielen in het geval van een ongeval te voorkomen.
- Zorg ervoor dat de neerklapbare achterbank of stoel altijd is vergrendeld.
- Neem bij twijfel over de juiste installatie of gebruik van het autostoeltje contact op met de distributeur of de fabrikant van het autostoeltje.

## Onderhoud

Houd de autostoel schoon. Gebruik geen smeermiddelen of agressieve schoonmaakmiddelen.

## Verkleiner:

- De verkleiner in het EvolveFix Plus i-Size / Atlas 360 i-Size-autostoeltje maakt integraal onderdeel uit van de veiligheid van het autostoeltje voor je kindje. De verkleiner kan worden verwijderd en de hoes kan worden afgenomen om te worden gewassen, maar het is essentieel



om de verkleiner weer terug te plaatsen waar het hoor en alleen deze officiële Bebeconfort EvolveFix Plus i-Size / Atlas 360 i-Size verkleiner te gebruiken. Deze verkleiner is exclusief voor gebruik met de EvolveFix Plus i-Size / Atlas 360 i-Size-autostoel.

### **Bekleding:**

- De hoes kan worden verwijderd en worden gewassen. Indien de hoes is verwijderd, vervang deze dan door een officiële Bebeconfort hoes. De hoes heeft namelijk directe invloed op de werking van de autostoel.
- Om veiligheidsredenen kunnen de gordelpads niet worden verwijderd. Maak het schoon met een vochtige doek.
- Controleer voor het reinigen het etiket dat in de verschillende delen van de stof is genaaid. De wasymbolen geven aan hoe de stof mag worden gewassen.

### **Plastic buitenschelp:**

- Reinigen met een vochtige doek.

### **Milieu**

Houd plastic verpakkingsmaterialen uit de buurt van jouw kind om verstikkingsgevaar te voorkomen. Wanneer je het product niet meer gebruikt verzoeken wij je vanuit milieuoogpunt het product gescheiden bij het afval te plaatsen conform de lokale wetgeving.

### **Vragen**

Voor vragen kan je contact opnemen met de lokale verkoper van Bebeconfort (zie [www.bebeconfort.com](http://www.bebeconfort.com) voor contactgegevens). Zorg dat je de volgende gegevens bij de hand hebt:

- Serienummer onderop de oranje ECE sticker;
- Merk, type auto en stoel waarop de Bebeconfort EvolveFix

Plus i-Size / Atlas 360 i-Size wordt gebruikt;

- Leeftijd (lengte) en gewicht van je kind.
- Bebeconfort heeft tevens een speciaal team beschikbaar gesteld om alle vragen omtrent Bebeconfort producten en het gebruik ervan beantwoorden. Het Consument Contact team is te bereiken via tel: 088-12 32 442 of [www.bebeconfort.com](http://www.bebeconfort.com)

## **GARANTIE**

Wij geven 24 maanden garantie. Dit geeft ons vertrouwen weer in de hoogwaardige kwaliteit van het ontwerp, de techniek, het product en de productprestaties. Wij garanderen dat dit product vervaardigd is overeenkomstig de actuele Europese veiligheidsvoorschriften en kwaliteitsnormen die op dit product van toepassing zijn, en dat dit product op het moment van aanschaf vrij is van materiaal- en constructiefouten. Onder de hierin vermelde voorwaarden kan deze garantie worden ingeroepen door de eerste eindgebruiker in de landen waar dit product verkocht wordt door een dochterfirma van de Dorel Group of door een erkende dealer of erkende detailhandelaar.

Onze garantie van 24 maanden omvat gebreken met betrekking tot de gebruikte materialen en de constructie bij gebruik onder normale omstandigheden en overeenkomstig onze handleiding voor een periode van 24 maanden vanaf de datum van de originele aankoop in de detailhandel door de eerste eindgebruiker. Voor een reparatieverzoek of een verzoek om reserveonderdelen uit hoofde van deze garantie dient u een aankoopbewijs te overleggen dat binnen 24 maanden voorafgaand aan het serviceverzoek dient te zijn afgegeven.

Onze garantie van 24 maanden geldt niet voor gebreken die veroorzaakt worden door normale slijtage, schade





veroorzaakt door ongevallen, verkeerd gebruik, nalatigheid, brand, contact met vloeistoffen of andere externe oorzaken, schade die het gevolg is van het niet naleven van de handleiding, schade veroorzaakt door gebruik in combinatie met een ander product, schade die veroorzaakt wordt door onderhoud uitgevoerd door iemand die niet door ons is goedgekeurd, of wanneer het product is gestolen of wanneer een label of identificatienummer van het product werd verwijderd of gewijzigd. Voorbeelden van normale slijtage zijn versleten wielen en slijtage van textiel door regelmatig gebruik en de natuurlijke verbleking van kleuren en materialen door de normale veroudering van het product.

#### **Wat u kunt doen ingeval van gebreken:**

Mocht zich een probleem of gebrek voordoen, dan is de door ons erkende dealer of detailhandelaar uw eerste aanspreekpunt. Onze garantie van 24 maanden wordt door hen erkend (1). U dient een aankoopbewijs te overleggen dat binnen 24 maanden voorafgaand aan het verzoek dient te zijn afgegeven. Het is het eenvoudigst wanneer u uw serviceverzoek vooraf door ons laat goedkeuren. Wanneer u een claim indient die geldig is onder deze garantie, is het mogelijk dat we u vragen uw product terug te sturen naar de door ons erkende dealer of detailhandelaar of het product naar ons op te sturen in overeenstemming met onze instructies. Wij zullen de kosten voor de verzending en terugzending betalen indien alle instructies nageleefd worden. Schade en/of gebreken die niet gedekt worden door onze garantie noch door de wettelijke rechten van de consument en/of schade en/of defecten met betrekking tot het product die niet gedekt worden door onze garantie kunnen behandeld worden tegen betaling van een redelijke vergoeding.

#### **Consumentenrechten:**

Een consument heeft wettelijke rechten in overeenstem-

ming met de van toepassing zijnde consumentenwetgeving, die van land tot land kan verschillen. De rechten van de consument onder de van toepassing zijnde nationale wetgeving worden door deze garantie niet aangetast.

Deze garantie wordt verstrekt door Dorel Netherlands. We zijn geregistreerd in Nederland onder bedrijfsnummer 17060920. Ons bedrijfsadres is Korendijk 5, 5704 RD Helmond, Nederland, en ons postadres is Postbus 6071, 5700 ET Helmond, Nederland.

De namen en de adressen van andere bedrijven van de Dorel Group kunnen teruggevonden worden op de laatste pagina van deze handleiding en op onze website voor het betreffende merk.

(1) Producten die gekocht zijn van wederverkopers of leveranciers die het etiket of het identificatienummer hebben gewijzigd of verwijderd, worden als niet-toegelaten producten beschouwd. Producten die gekocht zijn van niet erkende wederverkoper worden ook als niet-toegelaten producten beschouwd. Op de desbetreffende producten is geen garantie van toepassing, aangezien de echtheid van die producten niet kan worden vastgesteld.



- ❶ Guias para inserção das garras para fixação ISOFIX
- ❷ Encosto de cabeça
- ❸ Cobertura do assento
- ❹ Almofada para os ombros
- ❺ Cinto de segurança de 5 pontos
- ❻ Fivela de segurança
- ❼ Almofada da zona entrepernas
- ❽ Botão de ajuste do cinto
- ❾ Alça de ajuste do cinto
- ❿ Botão de rotação
- ⓫ Almofada para a cabeça para recém-nascidos
- ⓬ Compartimento para o bebé
- ⓭ Guia superior do cinto
- ⓮ Guia inferior do cinto
- ⓯ Pega de regulação da reclinção
- ⓰ Base
- ⓱ Perna de apoio
- ⓲ Botão de ajuste do comprimento da perna de apoio
- ⓳ Indicador de cor da perna de apoio quanto à instalação correta
- ⓴ Pega de regulação do encosto de cabeça
- ⓵ Barra do cinto
- ⓶ Botão de desbloqueio dos conectores ISOFIX com indicador de cor quanto à instalação correta
- ⓷ Conectores ISOFIX

## SEGURANÇA

- Os produtos Bebeconfort foram concebidos e testados com rigor para a segurança e o conforto do seu bebé. Utilize só acessórios vendidos ou aprovados pela Bebeconfort. A utilização de outros acessórios pode ser perigosa.
- Aconselhamo-vos de ler atentamente este manual e manusear o seu produto antes da sua utilização.
- Conserve sempre o manual para uma utilização posterior. Uma bolsa para guardá-lo foi prevista para esse efeito na cadeira de criança.
- Utilizar a cadeira para automóvel Bebeconfort EvolveFix Plus i-Size / Atlas 360 i-Size somente na viatura.
- Não utilize produtos em segunda-mão cujo passado desconheça. Algumas peças podem estar partidas, torcidas ou em falta.
- Substitua a Bebeconfort EvolveFix Plus i-Size / Atlas 360 i-Size quando esta tiver sido sujeita a forças violentas num acidente: pois a segurança da sua criança poderá já não estar assegurada.

## ATENÇÃO:

Não modificar, de nenhuma forma, a cadeira para automóvel Bebeconfort EvolveFix Plus i-Size / Atlas 360 i-Size uma vez que isto pode resultar em situações perigosas.

### **A cadeira para automóvel Bebeconfort EvolveFix Plus i-Size / Atlas 360 i-Size na viatura:**

- Antes de adquirir, verificar que a cadeira para automóvel adaptase correctamente à sua viatura.
- Para ver uma lista completa de carros, visite [www.bebekonfort.com](http://www.bebekonfort.com).
- Na 76-105cm, virada para a frente, certifique-se sempre quando muda a inclinação da cadeira auto de que está



firmemente presa ao assento do automóvel (sem folga). Se necessário, volte a apertar os pontos de ancoragem isofix.

- O pé de apoio deve ser sempre desdobrado completamente, bloqueado e colocado na posição mais avançada.
- Para a utilização do sistema de fixação ISOFIX ler, **OBIGATORIAMENTE**, o manual de utilização do veículo, antes de instalar a cadeira para a criança. O manual indica os lugares compatíveis com a classe de tamanho da cadeira com homologação Universal ISOFIX.
- Verificar se os bancos traseiros rebatíveis estão bloqueados e que o encosto do banco está sempre na vertical.
- Evitar obstruir ou sobrecarregar a cadeira para automóvel Bebeconfort EvolveFix Plus i-Size / Atlas 360 i-Size com bagagens, a regulação dos assentos ou o fecho das portas.
- Cobrir sempre a cadeira para automóvel Bebeconfort EvolveFix Plus i-Size / Atlas 360 i-Size se a viatura estiver ao sol. Caso contrário, a capa pode descolorar e as peças de plástico podem ficar muito quentes para a pele da criança.
- Certifique-se de que as correias mantenham apertado o carro no veículo.

## **ATENÇÃO:**

Quando a cadeira-auto está instalada no banco da frente do passageiro, deverá desactivar o airbag do passageiro se a criança estiver sentada na posição virada para trás.

## **A criança na cadeira para automóvel Bebeconfort EvolveFix Plus i-Size / Atlas 360 i-Size:**

- Nunca deixar a criança sozinha na viatura.
- Por mais pequenos que sejam, os acidentes podem tornar a criança num autêntico projectil.
- Para o uso do 100-150cm, use o EvolveFix Plus i-Size / Atlas 360 i-Size da Bebeconfort apenas em um assento voltado para o frente, equipado com uma correia automática ou estática de 3 pontos, certificada para ECE R16 ou similar. NÃO use um cinto de 2 pontos.
- Depois de colocar a criança na cadeira-auto, certifique-se de que o cinto está bem esticado puxando a correia. Antes de cada utilização, certifique-se de que o cinto não está danificado nem torcido.
- Certifique-se de que não pode caber mais de um dedo entre os arneses e seu filho (1cm). Se houver mais de 1 cm, aperte ainda mais o cinto de arnês.
- Certifique-se de que o apoio para a cabeça esteja ajustado para a altura adequada.
- Não utilizar o dispositivo de retenção para crianças sem a capa. Não substituir a capa do assento por outra capa que não seja a recomendada pelo fabricante, uma vez que tem influência directa no comportamento do dispositivo de retenção.
- A temperatura no interior de um automóvel pode ser muito elevada, sobretudo depois de uma longa exposição ao sol. É portanto recomendado, nestas condições, cobrir a cadeira-auto com um tecido ou outro acessório semelhante para impedir que as fixações do arnês e, em particular, as peças metálicas, aqueçam e queimem a criança.

## **ATENÇÃO:**

Ao utilizar o ISOFIX, os cliques de encaixe para a fixação inferior ao veículo não são suficientes. É essencial fixar o "pé



de apoio". Fixação da cadeira EvolveFix Plus i-Size / Atlas 360 i-Size com as fixações adicionais usando os pontos de fixação ISOFIX do veículo.

Os pontos de fixação Isofix foram desenvolvidos para obter uma fixação segura e fácil dos sistemas de segurança infantil na viatura. Nem todas as viaturas estão equipadas com estas fixações apesar de serem comuns nos modelos mais recentes. Consulte a lista em anexo das viaturas nas quais a cadeira pode ser correctamente instalada. (Pode consultar as actualizações futuras desta lista no website [www.bebeconfort.com](http://www.bebeconfort.com)).

- A cadeira deve ser colocada no banco de trás do veículo ou, excepcionalmente, à frente conforme a legislação em vigor no país de utilização. (em França: conforme as condições referidas no decreto 91-1321 de 27-12-1991).
- Atenção durante a instalação. Poderão existir desvios entre a base da cadeira-auto e o banco do veículo, conforme a posição dos pontos de fixação no veículo.
- Substitua a Bebeconfort EvolveFix Plus i-Size / Atlas 360 i-Size quando esta tiver sido sujeita a forças violentas num acidente: pois a segurança da sua criança poderá já não estar assegurada.
- O utilizador deve sempre verificar se a bagagem ou qualquer outro objecto susceptível de magoar a criança esteja bem fixa dentro do automóvel.
- Os elementos rígidos e as peças em material plástico de um dispositivo de retenção para crianças devem estar situados e instalados de tal forma que não possam, em condições normais de utilização do veículo, ficar presos debaixo de um assento móvel ou na porta do veículo.
- Verifique sempre que nenhuma parte do assento ou do arnês esteja preso sob um assento ou na porta do veículo.
- Nunca faça qualquer alteração à construção, aos materiais ou ao acoito da cadeira sem consultar antes o fabricante.

- Não utilizar o dispositivo de retenção para crianças sem a capa. Não substituir a capa do assento por outra capa que não seja a recomendada pelo fabricante, uma vez que tem influência directa no comportamento do dispositivo de retenção.
- Este assento para criança é efetivo somente se as instruções de uso forem respeitadas.
- Prenda sempre o dispositivo de retenção mesmo se a criança não estiver lá.
- Nunca coloque objectos pesados no tablier de trás para evitar as projecções em caso de acidente.
- Os bancos rebativeis devem estar trancados.
- É aconselhado ao comprador da cadeira de contactar o distribuidor ou o fabricante do sistema de retenção de criança, se tiver dúvidas sobre a instalação ou a utilização do sistema.

## LIMPEZA

Mantenha o assento do carro limpo. Não use lubrificantes ou agentes de limpeza agressivos.

### Assento para criança:

- O assento para criança incluído no seu assento EvolveFix Plus i-Size / Atlas 360 i-Size desempenha um papel vital na eficácia do sistema de retenção. Ele pode ser removido e a tampa também para lavar, mas é essencial colocá-lo de volta lá onde ele deve estar. Este assento para criança é exclusivamente para uso com o assento EvolveFix Plus i-Size / Atlas 360 i-Size.

### Confeção:

- A cobertura pode ser removida para lavagem. Se a tampa precisa ser substituída a qualquer momento, use apenas a tampa oficial da Bebeconfort pois é parte integrante do desempenho da restrição infantil.
- Por motivos de segurança, Protecções dos ombros não



são removíveis. Limpe-os com um pano úmido.

- Antes da lavagem, consulte a etiqueta da composição do tecido onde encontrará os símbolos de lavagem adequados.

#### **Base:**

- Limpar a base com um pano húmido.

#### **Ambiente**

Mantenha os materiais de plástico da embalagem fora do alcance das crianças, para evitar risco de sufocamento. Quando deixar de utilizar este produto, pedimos-lhe que separe os materiais e deposite-os nos locais de recolha indicados em conformidade com a regulamentação local.

#### **Dúvidas**

Em caso de dúvida, entre em contacto com o ponto de venda onde a adquiriu. (consulte o site

[www.bebecomfort.com](http://www.bebecomfort.com) para os dados de contacto).

Assegure-se de que tem os seguintes dados à mão:

- O número de série constante na parte inferior da etiqueta CEE cor-de-laranja;
- Marca e modelo do automóvel e o tipo de banco no qual a Bebeconfort EvolveFix Plus i-Size / Atlas 360 i-Size é utilizada.
- Idade (altura) e peso do seu filho

## **GARANTIA**

A nossa garantia de 24 meses reflete a nossa confiança na qualidade do nosso design, engenharia e produção, bem como no desempenho do produto. Garantimos que este produto foi fabricado de acordo com as normas de qualidade e os requisitos de segurança europeia atualmente em vigor para este produto, e que, à data da compra, o

produto se encontra isento de defeitos de fabrico ou de materiais. Sob as condições aqui mencionadas, esta garantia pode ser invocada pelos consumidores nos países onde este produto foi vendido, por uma filial do Grupo Dorel, por um distribuidor ou revendedor autorizado.

A nossa garantia de 24 meses abrange defeitos de fabrico e de materiais, quando o produto é utilizado em condições normais e em conformidade com as indicações constantes do manual do utilizador por um período de 24 meses a partir da data da compra inicial no revendedor pelo primeiro consumidor /utilizador. De modo a solicitar as reparações ou peças sobresselentes ao abrigo da garantia a título de defeitos de material e de fabrico, o consumidor deverá apresentar o comprovativo da aquisição efetuada (talão de compra) durante os 24 meses que antecedem a requisição do serviço.

A nossa garantia de 24 meses não se aplica a defeitos causados pelo desgaste normal, danos causados por acidentes, utilização abusiva, negligência, incêndio, contacto com líquidos ou outras causas externas, danos que sejam consequência do incumprimento do manual do utilizador, danos causados pela utilização com outro produto, danos causados por reparações feitas por alguém não autorizado, em caso de furto ou caso alguma etiqueta ou número de identificação tenha sido removido/ alterado do produto. Exemplos de uso e desgaste normais são rodas e tecidos deteriorados em consequência de uma utilização regular e da natural degradação dos materiais e das cores devido ao desgaste normal do produto.

#### **Como proceder caso verifique a existência de defeitos:**

Na eventualidade de surgirem quaisquer problemas ou defeitos, a melhor opção para obter um serviço rápido será dirigir-se ao revendedor autorizado ou ao revendedor por



nós reconhecido que reconhece a nossa Garantia de 24 meses (1). Deverá apresentar o comprovativo da aquisição efetuada (talão de compra) no período de 24 meses que antecede a data de requisição do serviço. Será mais fácil se obtiver a pré-aprovação da sua requisição de serviço pelo Departamento de Manutenção [da marca]. Se apresentar uma reclamação válida no âmbito desta garantia, poderemos solicitar que devolva o produto ao revendedor autorizado ou revendedor por nós reconhecido ou que nos envie o produto de acordo com as nossas instruções. Pagaremos os custos do envio e de devolução se todas as instruções forem cumpridas. Os danos que não são cobertos pela garantia poderão ser reparados mediante o pagamento de tarifas razoáveis. Os danos e/ou defeitos não cobertos pela nossa garantia nem pelos direitos legais do consumidor e/ou os danos e/ou defeitos em relação aos produtos que não são cobertos pela nossa garantia podem ser reparados a um preço razoável.

#### **Direitos do consumidor:**

Um consumidor possui direitos legais nos termos da legislação de proteção do consumidor aplicável, que pode variar de país para país. Os direitos do consumidor nos termos da legislação nacional aplicável não são afetados por esta garantia.

Esta garantia é fornecida pela Dorel Netherlands. Estamos registados nos Países Baixos com o número de sociedade 17060920. A nossa morada comercial é Korendijk 5, 5704 RD Helmond, Países Baixos, e a nossa morada postal é P.O. Box 6071, 5700 ET Helmond, Países Baixos.

Os nomes e moradas de outras filiais do grupo Dorel podem ser encontrados na última página deste manual e no nosso website.

(1) Não são autorizados para esse efeito os produtos adquiridos que retirem ou alterem as etiquetas ou os números de identificação. Uma vez que não é possível averiguar a autenticidade destes produtos, não lhes será aplicável qualquer garantia.



- 1 Návod pre izofixové konektory
- 2 Poťah sedadla
- 3 Poťah sedadla
- 4 Ramenné polstrovanie
- 5 5-bodový bezpečnostný pás
- 6 Spona bezpečnostného pásu
- 7 Polstrovanie pre oblasť rozkroku
- 8 Tlačidlo na nastavenie bezpečnostného pásu
- 9 Popruh na nastavenie bezpečnostného pásu
- 10 Tlačidlo na otočenie
- 11 Vankúš pre novorodenca
- 12 Detská vložka
- 13 Horné vedenie bezpečnostného pásu
- 14 Dolné vedenie bezpečnostného pásu
- 15 Rukoväť na nastavenie sklonu
- 16 Základňa
- 17 Podporná noha
- 18 Tlačidlo na nastavenie dĺžky podpornej nohy
- 19 Podporná noha, farebný indikátor správnej inštalácie
- 20 Rukoväť na nastavenie opierky hlavy
- 21 Upevňovacia tyč
- 22 Uvoľňovacie tlačidlo ISOFIX konektorov s farebným indikátorom správnej inštalácie
- 23 ISOFIX konektory

## BEZPEČNOSŤ

- Všetky výrobky Bebeconfort boli v záujme bezpečnosti a pohodlia vášho dieťaťa starostlivo navrhnuté a otestované. Používajte len také príslušenstvo, ktoré spoločnosť Bebeconfort predáva alebo schválila. Používanie iného príslušenstva môže predstavovať nebezpečenstvo.
- Za bezpečnosť vášho dieťaťa nesiete za každých okolností osobnú zodpovednosť. Pred použitím výrobku si pozorne prečítajte tento návod a oboznámte sa s výrobkom.
- Návod si vždy odložte na budúce použitie. Na tento účel slúži špeciálna priehradka na autosedačke.
- Autosedačka EvolveFix Plus i-Size / Atlas 360 i-Size je určená len na použitie v aute.
- Nepoužívajte už použité výrobky, ktorých pôvod je neznámy. Niektoré súčasti môžu byť zlomené, roztrhnuté alebo môžu chýbať.
- Ak sa autosedačka EvolveFix Plus i-Size / Atlas 360 i-Size stala počas autonehody predmetom silných nárazov, vymeňte ju.

## VÝSTRAHA:

Nikdy neupravujte sedadlo, pretože by mohlo dôjsť k nebezpečným situáciám.

### **Autosedačka EvolveFix Plus i-Size / Atlas 360 i-Size v aute:**

- Pred zakúpením tohto výrobku sa uistite, že je autosedačka kompatibilná s vozidlom, v ktorom sa má používať.
- Úplný zoznam automobilov nájdete na [www.bebconfort.com](http://www.bebconfort.com).
- V 76-105cm, obrnjenem naprej, zagotovite, da je vsakič, ko spremenite nagib, otroški sedež trdno pritrjen na sedež avtomobila (brez ohlapnosti). Po potrebi znova privijte pritrđilne točke isofix.
- Podporná nôžka musí byť vždy zložená, zaistená a v polohe čo najviac vzadu.



- Pred nainštalovaním detskej autosedačky s kotviacim systémom ISOFIX si musíte prečítať príručku k vozidlu. V tomto návode nájdete miesta, ktoré sú kompatibilné s triedami veľkosti autosedačiek.
- Uistite sa, že sklopné zadné sedadlo je zablokované.
- Uistite sa, že všetka batožina a iné predmety, ktoré môžu v opačnom prípade spôsobiť zranenia sú náležite zabezpečené.
- Ak je autosedačka EvolveFix Plus i-Size / Atlas 360 i-Size v aute vystavená priamemu slnečnému žiareniu, vždy ju prikryte. V opačnom prípade sa kryt, kovové a plastové časti môžu zohriať a predstavovať nebezpečenstvo pre pokožku vášho dieťaťa.
- Uistite, že popruhy, ktoré upevňujú autosedačku k autu, sú pevne utiahnuté.
- Uistite sa, že medzi popruhy a dieťa nevsuniete viac ako jeden prst (1 cm). Ak je priestor medzi nimi väčší ako 1 cm, popruhový pás ďalej utiahnite.
- Skontrolujte opierku hlavy, či je jej výška správne nastavená.
- Nepoužívajte detský zadržiavací systém bez krytu. Kryt sedačky nevyumieňajte za iný ako ten, ktorý odporúča výrobcu, pretože by to malo priamy vplyv na funkčnosť autosedačky.
- Teplota v aute sa môže výrazne zvýšiť, a to najmä po dlhodobom vystavení slnečnému žiareniu. Za týchto podmienok vám dôrazne odporúčame, aby ste sedadlo v aute prekryli kusom materiálu alebo niečoho podobného, čo by zabránilo prehriatiu ukotvovacích častí postroja, a najmä kovových častí, a tým aj popáleniu dieťaťa.

## VÝSTRAHA:

Ak autosedačku nainštalujete na predné sedadlo, musíte deaktivovať airbag predného sedadla, ak je dieťa umiestnené v polohe proti smeru jazdy.

### Dieťa v autosedačke EvolveFix Plus i-Size / Atlas 360 i-Size:

- Nikdy nenechávajte svoje dieťa bez dozoru.
- Pre vašu vlastnú bezpečnosť a bezpečnosť vášho dieťaťa ho vždy dávajte do autosedačky a zaisťte bez ohľadu na to, ako dlho budete cestovať.
- V prípade použitia v 100-150cm používajte autosedačku EvolveFix Plus i-Size / Atlas 360 i-Size od spoločnosti Bebeconfort len na sedadle v smere jazdy, ktoré je vybavené automatickým alebo statickým 3-bodovým bezpečnostným pásmo schváleným normou podľa predpisu EHK č. 16 alebo podobnou normou. NEPOUŽÍVAJTE 2-bodový bezpečnostný pás.
- Po umiestnení dieťaťa do autosedačky sa potiahnutím pásu uistite, že je popruh dostatočne utiahnutý. Pred každým použitím sa uistite, že nie je poškodený alebo pokrútený.

## UPOZORNENIE:

V prípade systému ISOFIX použitie nastavovacích spôn pre dolné ukotvenie k vozidlu nestačí. Je dôležité upevniť „Podpernú nôžku“.

- Ukotvovacie prvky systému ISOFIX boli vyvinuté tak, aby umožnili bezpečné a jednoduché uchytenie detských bezpečnostných systémov vnútri vozidla. Nie všetky autá sú vybavené týmito ukotvovacími prvkami, pričom v novších modeloch sú bežným štandardom. Informácie o tom, do ktorých áut môžete autosedačku nainštalovať, nájdete v priloženom zozname (na webovej stránke [www.bebeconfort.com](http://www.bebeconfort.com) takisto nájdete aktualizovaný zoznam).
- V prípade pozície v smere jazdy musí byť autosedačka nainštalovaná na zadnom sedadle auta alebo výnimočne aj na prednom sedadle v súlade s právnymi predpismi platnými v krajine použitia (vo Francúzsku: v súlade s podmienkami stanovenými v dekrete č. 91-1321 z 27. decembra 1991).
- Výstraha: Pri inštalácii autosedačky musí byť zachovaný priestor medzi spodnou časťou autosedačky a sedadlom vozidla v závislosti od polohy ukotvovacích bodov vo vozidle.





- Autosedačku EvolveFix Plus i-Size / Atlas 360 i-Size od spoločnosti Bebeconfort v prípade silných nárazov v dôsledku nehody vymeňte: ďalšiu bezpečnosť vášho dieťaťa nie je možné zaručiť.
- Používateľ musí vždy skontrolovať, či sú batožina alebo iné predmety, ktoré môžu spoliecujúceho v prípade nárazu zraniť, náležite zabezpečené.
- Pevné súčasti a plastové časti detského zadržiavacieho systému musia byť uložené a nainštalované tak, aby sa nemohli, v prípade používania vozidla v bežných podmienkach, zaseknúť pod pohybujúce sa sedadlo alebo do dverí vozidla.
- Vždy skontrolujte, či nejaká časť autosedačky alebo postroja nie je zaseknutá pod sedadlom alebo vo dverách vozidla.
- Nikdy neupravujte konštrukciu ani materiály autosedačky a bezpečnostného pásu bez predchádzajúcej konzultácie s výrobcom.
- Nepoužívajte detský zadržiavací systém bez krytu. Kryt sedačky nevymieňajte za iný ako ten, ktorý odporúča výrobca, pretože to bude mať priamy vplyv na funkčnosť detského zadržiavacieho systému.
- Tento detský zadržiavací systém je účinný len vtedy, ak dodržíte návod na použitie.
- Detský zadržiavací systém utahujte aj vtedy, ak v ňom dieťa nesedi.
- Na zadnú úložnú policu nikdy neukladajte ťažké predmety, ktoré by z nej v prípade nehody mohli vypadnúť.
- Sklopné sedadlá musia byť zablokované vo svojej polohe.
- Ak má používateľ o správnej inštalácii, resp. používaní systému akékoľvek pochybnosti, odporúča sa, aby kontaktoval distribútora alebo výrobcu detského zadržiavacieho systému.

## Údržba

Autosedačku udržiajte čistú. Nepoužívajte mazadlá ani agresívne čistiace prostriedky.

## Vložka pre dojčatá:

- Vložka vo vašej autosedačke EvolveFix Plus i-Size / Atlas 360 i-Size je neoddeliteľnou súčasťou správnej funkčnosti zadržiavacieho systému pre vaše dieťa s hmotnosťou od. Vložka sa dá vybrať a kryt sňať na účely umytia. Je však nevyhnutné, aby ste vložku vložili späť tam, kam patrí, a aby ste používali len túto originálnu vložku od spoločnosti Bebeconfort. Táto vložka je určená len pre autosedačku EvolveFix Plus i-Size / Atlas 360 i-Size.

## Textília:

- Kryt je možné odstrániť a umyť. Ak je kryt nutné vymeniť, používajte len kryt od spoločnosti Bebeconfort, pretože je neoddeliteľnou súčasťou správnej funkčnosti zadržiavacieho systému.
- Ramenské podložky ľahko operete z vlačno krojo.
- Pred čistením skontrolujte značky, ktorú sú našité na rôznych častiach textílie. Nájdete tam pracie symboly, ktoré informujú o čistení každej jednej položky.

## Rám:

- Rám vyčistite pomocou vlhkej handričky.

## Životné prostredie

Plastové obaly držte mimo dosahu detí s cieľom zabrániť ich uduseniu. Z dôvodu ochrany životného prostredia po ukončení používania tohto výrobku vás žiadame, aby ste ho odniesli do vhodného zariadenia na zber odpadu v súlade s miestnymi právnymi predpismi.

## Otázky

Kontaktujte miestneho predajcu výrobkov Bebeconfort alebo našu webovú stránku [www.bebconfort.com](http://www.bebconfort.com) v časti „Our



services\* (Naše služby). Nezabudnite uviesť nasledujúce informácie:

- výrobné číslo,
- značka a model auta a sedadla, na ktorom sa autosedačka EvolveFix Plus i-Size / Atlas 360 i-Size používa,
- vek, výška a hmotnosť vášho dieťaťa.

## Záruka

Naša 24 mesačná záruka je prejavom nášho presvedčenia o najvyššej kvalite nášho dizajnu, inžinierstva, vý robý a vý konu produktu. Ručíme za to, že tento produkt bol vyrobený v súlade so súčasnými Európskymi požiadavkami na bezpečnosť a štandardami kvality, ktoré sa vzťahujú na tento produkt a že v čase kúpy tento produkt neobsahuje chyby v materiáloch a v prevedení. Za podmienok uvedených v tv v tomto dokumente sa spotrebiteľia môžu dovoliavať tejto záruky v krajinách, kde bol tento vý robok predávaný dcérskou spoločnosťou skupiny Dorel, autorizovaný m dílerom alebo predajcom.

Naša 24 mesačná záruka pokrý va akékoľvek vý robné chyby v materiáloch a v prevedení, ak sa produkt používa pri normálnych podmienkach a v súlade s našim návodom na používanie po dobu 24 mesiacov od dátumu pôvodného maloobchodného nákupu prvý m koncový m zákazníkom. Pri žiadosti o opravu alebo náhrady súčiastok na základe záruky pri chybách v materiáloch a v prevedení musíte mať doklad o kúpe vykonanej v rámci 24 mesiacov pred žiadosťou o opravu.

Naša 24 mesačná záruka sa nevzťahuje na chyby spôsobené bežným m opotrebením, škody spôsobené nehodami, zneužitím, nedbalosťou, požiarom, kontaktom s kvapalinou či inými m vonkajšími príčinami, škody, ktoré sú dôsledkom nedodržania užívateľskej príručky, poškodenia spôsobené použitím s iným produktom, škody spôsobené opravami, ktoré nepovoľujeme, alebo v prípade, že je vý robok odcudzený alebo ak bolo odstránené, alebo zmenené označenie alebo identifi kačné číslo

z vý robku. Príklady bežného opotrebenia sú kolesá a textilie opotrebované pri pravidelnom používaní a prirodzené členenie farieb a materiálov, z dôvodu normálneho starnutia vý robku.

### Čo robiť v prípade chý b:

Ak nastanú problémy alebo chyby, vašou najlepšou voľbou je autorizovaný díler alebo nami uznaný predajca. Našu 24 mesačnú záruku vám uznajú(1). Musíte mať doklad o kúpe vykonanej v rámci 24 mesiacov pred žiadosťou o opravu. Ak podáte platnú reklamáciu v rámci tejto záruky, môžeme požiadať, aby ste vrátili váš vý robok autorizovanému predajcovi alebo nami uznanému predajcovi, alebo aby ste nám vý robok zaslali v súlade s našimi pokynmi. Ak dodržíte všetky inštrukcie zaplatíme za prepravu a spätočnú dopravu. Poškodenia a/alebo chyby, na ktoré sa nevzťahuje naša záruka ani zákonné práva spotrebiteľa a/alebo poškodenia a/alebo chyby, pokiaľ ide o vý robky, ktoré nie sú zahrnuté v našej záruke, môžu byť riešené za primeraný poplatok.

### Práva spotrebiteľa:

Spotrebiteľ má zákonné právo v súlade s platným m právnymi predpismi pre spotrebiteľov, ktoré sa môže líšiť od krajiny ku krajine. Právo spotrebiteľa podľa platných ch vnútroštátnych právnych predpisov nie je ovplyvnené touto zárukou.

Táto záruka je poskytovaná rí mrou Dorel Netherlands. Sme registrovaní v Holandsku pod číslom spoločnosti 17060920. Naša obchodná adresa je Korendijk 5, 5704 RD Helmond, Holandsko, a naša poštová adresa je PO Box 6071, 5700 ET Helmond, Holandsko.

Mená a adresy ďalších dcérskech spoločností skupiny Dorel nájdete na poslednej strane tohto návodu a na našich webovch ch stránkach pre danú značku.

(1) Produkty zakúpené od predajcov alebo obchodný ch zástupcov, ktorí odstraňujú alebo zmenia značenia alebo identifi kačné čísla, sa považujú za neoprávnené. Na tieto produkty sa



záruka nevzfahuje, keďže sa pravost týchto produktov nedá overiť.

- ❶ Przewodnik po złączach systemu ISOFIX
- ❷ Zagłówek
- ❸ Pokrowiec
- ❹ Podkładka na ramiona
- ❺ 5-punktowe pasy bezpieczeństwa
- ❻ Klamra zabezpieczająca
- ❼ Ochraniacz krokowy
- ❽ Przycisk do regulacji pasów
- ❾ Pas do regulacji pasów
- ❿ Przycisk do obracania
- ⓫ Poduszka pod głowę dla noworodka
- ⓬ Wkładka niemowlęca
- ⓭ Górna prowadnica pasa
- ⓮ Dolna prowadnica pasa
- ⓯ Dźwignia do regulacji pochylenia
- ⓰ Podstawa
- ⓱ Wspornik
- ⓲ Przycisk regulacji długości wspornika
- ⓳ Oznaczenia kolorystyczne na wsporniku ułatwiające prawidłowy montaż
- ⓴ Dźwignia do regulacji zagłówka
- ⓵ Belka pasów
- ⓶ Przycisk zwalniania złączy ISOFIX z oznaczeniem kolorystycznym ułatwiającym prawidłowy montaż
- ⓷ Złącza ISOFIX

## BEZPIECZEŃSTWO

- Wszystkie produkty zostały zaprojektowane i sprawdzone w taki sposób, by zapewnić dziecku bezpieczeństwo i wygodę. Należy używać wyłącznie akcesoriów sprzedawanych lub zatwierdzonych przez Bebeconfort. Korzystanie z innych akcesoriów może być niebezpieczne.
- Jesteś odpowiedzialny za bezpieczeństwo swojego dziecka. Przed użyciem należy dokładnie przeczytać instrukcję i zapoznać się z produktem.
- Należy zawsze zatrzymać instrukcję w celu wykorzystania w przyszłości; fotelik samochodowy jest wyposażony w przeznaczony do tego schowek.
- Fotelik EvolveFix Plus i-Size / Atlas 360 i-Size Pro jest zaprojektowany tylko do użytku w samochodzie.
- Nie stosuj używanych produktów, których historia jest nieznana. Niektóre elementy mogą być uszkodzone, podarte lub może ich brakować.
- Wymierny fotelik samochodowy jeżeli został on poddany gwałtownym siłom zderzeniowym w wypadku, ponieważ wówczas nie jest on w stanie zapewnić dziecku odpowiedniej ochrony.

## OSTRZEŻENIE:

Nie wolno dokonywać żadnych zmian w foteliku, ponieważ może to doprowadzić do niebezpiecznych sytuacji.

### Fotelik samochodowy EvolveFix Plus i-Size / Atlas 360 i-Size w samochodzie:

- Przed zakupem tego produktu upewnij się, że fotelik pasuje do pojazdu, w którym chcesz go zamontować.
- Pełną listę samochodów można znaleźć pod adresem [www.bebefort.com](http://www.bebefort.com).
- W 76-105cm, ustawionym w kierunku jazdy, za każdym



razem zmieniając pochylenie sprawdzić, czy fotelik dziecka jest dobrze przymocowany do siedzenia samochodu (zadne luzy nie są dopuszczalne). Jeśli jest to konieczne, ściągnąć punkty mocowania isofix.

- Podpora fotelika zawsze musi być całkowicie rozłożona, zablokowana i umieszczona jak najbardziej do przodu.
- Przed użyciem systemu mocowania ISOFIX i zamontowaniem fotelika samochodowego, użytkownik musi KONIECZNIE przeczytać instrukcję pojazdu. Instrukcja wskaże miejsca montażu odpowiednie dla klasy fotelika.
- Należy upewnić się, że składane oparcie tylnej kanapy jest zablokowane i się nie rusza.
- Należy dopilnować, aby bagaż i inne przedmioty mogące doprowadzić do obrażeń ciała dziecka w przypadku kolizji były prawidłowo rozmieszczone i przymocowane w samochodzie.
- Należy zawsze zakrywać fotelik samochodowy na czas bezpośredniego działania promieni słonecznych w samochodzie. W przeciwnym razie, tapicerka, metalowe i plastikowe części mogą się nagrzać i w konsekwencji oparzyć dziecko.
- Upewnij się, że pasy mocujące fotelik do pojazdu są odpowiednio zaciśnięte.

## OSTRZEŻENIE:

Przed zamontowaniem fotelika na przednim fotelu pasażera, wyłącz przednią poduszkę powietrzną pasażera, jeśli dziecko siedzi tyłem do kierunku jazdy.

### **Dziecko w foteliku samochodowym EvolveFix Plus i-Size / Atlas 360 i-Size:**

- Nigdy nie pozostawiać dziecka bez opieki.
- Dla bezpieczeństwa dziecka oraz pozostałych pasażerów należy przewozić je w foteliku samochodowym i zawsze

zapiąć pasami uprząży odpowiednio je dociągając.

- Foteliki samochodowe z 100-150cm muszą być montowane wyłącznie w pozycji przodem do kierunku jazdy przy użyciu 3-punktowego samochodowego pasa bezpieczeństwa zgodnego z normą ECE R16 lub innym równoważnym standardem bezpieczeństwa. Używanie w tym celu 2- punktowego pasa bezpieczeństwa jest zabronione.
- Po umieszczeniu dziecka w foteliku samochodowym naciągając pas sprawdź, czy uprząż jest odpowiednio naprężona. Przed każdym użyciem upewnij się, że uprząż nie jest uszkodzona ani skręcona.
- Upewnij się, że pomiędzy dzieckiem, a uprzążą fotela jesteś w stanie przecisnąć tylko jeden palec. Jeżeli wspomniana przestrzeń wynosi więcej niż 1cm, należy niezwłocznie docisnąć pasy uprząży.
- Należy upewnić się, że zagłówek jest ustawiony na właściwej wysokości.
- Nie używać fotelika samochodowego bez pokrowca. Nie wymieniać pokrowca na inny niż zalecany przez producenta, ponieważ będzie to miało bezpośredni wpływ na działanie fotelika samochodowego.
- Temperatura wewnątrz pojazdu może znacznie wzrosnąć, szczególnie po długim czasie wystawiania go na słońce. W takich warunkach zalecamy przykrycie fotela tkaniną, aby ochronić system uprząży, a w szczególności jej metalowe części przed nagraniem tak, by nie narażać dziecka na oparzenie.

## UWAGA:

W systemie ISOFIX nie wystarczy korzystać z zapięć w celu przymocowania fotelika do pojazdu. Niezbędny jest montaż podpory. Montowanie fotelika samochodowego EvolveFix Plus i-Size / Atlas 360 i-Size z użyciem dodatkowych zaczepów i wykorzystaniem punktów zakotwiczenia ISOFIX



w pojeździe.

Zaczepy ISOFIX zostały zaprojektowane, aby zapewnić bezpieczny i łatwy system montażu fotelika w samochodzie. Nie wszystkie samochody są wyposażone w te zaczepy, ale są one standardem w nowszych modelach. Na dołączonej liście sprawdzonych samochodów można sprawdzić możliwość prawidłowego montażu fotelika (aktualizowana na bieżąco lista sprawdzonych samochodów jest dostępna na [www.bebeconfort.com](http://www.bebeconfort.com)).

- W pozycji przodem do kierunku jazdy fotelik należy montować na tylnym siedzeniu lub wyjątkowo na przednim siedzeniu pasażera jeśli jest to zgodne z regulacją prawną obowiązującą w kraju użytkownika (We Francji: zgodnie z warunkami określonymi w rozporządzeniu n° 91-1321 z dnia 27-12-1991).
- Ostrzeżenie: podczas montażu fotelika odstęp pomiędzy podstawą fotelika a siedzeniem pojazdu jest różny, zależnie od położenia punktów mocowania w pojeździe.
- Fotelik, który uczestniczył w wypadku samochodowym powinien być niezwłocznie wymieniony na nowy.
- Należy zawsze upewnić się, że bagaż i inne przedmioty mogące doprowadzić do obrażeń ciała dziecka w przypadku kolizji są prawidłowo unieruchomione w samochodzie.
- Szytwe i wykonane z tworzyw sztucznych części fotelika samochodowego muszą być zamocowane i ustawione w taki sposób, by w zwykłych warunkach użytkowania samochodu nie mogły zablokować się pod fotelikiem lub w drzwiach samochodu.
- Sprawdzić, czy żadna część fotelika i szelek nie jest zablokowana pod fotelikiem lub w drzwiach samochodu.
- Nie zmieniać konstrukcji ani materiałów fotelika samochodowego oraz pasów bezpieczeństwa bez konsultacji z producentem.
- Nie używać fotelika samochodowego bez tapicerki. Nie

wymieniać tapicerki na inną niż zalecany przez producenta, ponieważ będzie to miało bezpośredni wpływ na działanie fotelika samochodowego.

- Ten fotelik samochodowy spełnia swoje zadanie tylko wtedy, gdy przestrzegane są instrukcje użytkownika.
- Fotelik powinien być zawsze prawidłowo zamontowany, nawet gdy nie podróżuje w nim dziecko.
- Nigdy nie kłaść ciężkich przedmiotów na tylnej półce – w razie wypadku mogą one zostać wyrzucone z dużą siłą do przodu.
- Siedzenia składane muszą być zawsze zablokowane.
- W razie wątpliwości co do prawidłowego montażu lub użytkowania fotelika należy skontaktować się ze sprzedawcą lub producentem.

### **Konserwacja**

Fotelik należy utrzymywać w czystości. Nie stosować smarów oraz agresywnych środków czyszczących.

### **Wkładka:**

- Wkładka dołączona do fotelika stanowi jego integralną część i odgrywa istotną rolę w funkcjonowaniu siedziska dla dziecka od. Może ona zostać zdjęta do prania, ale konieczne jest umieszczenie jej z powrotem w foteliku gdzie stanowi integralną część oryginalnej wyściółki/tapicerki Bebeconfort EvolveFix Plus i-Size / Atlas 360 i-Size. Niniejsza wkładka jest przeznaczona wyłącznie do użytku w foteliku EvolveFix Plus i-Size / Atlas 360 i-Size.

### **Tkanina:**

- Tapicerka może być zdjęta do czyszczenia. Stosuj tapicerkę i ochraniacze zalecane przez Bebeconfort, ponieważ stanowią one integralną część systemu bezpieczeństwa.
- Poduszki naramienne można czyścić mokrą szmatką.
- Przed rozpoczęciem prania sprawdzić metkę wszytą w tkaninę, na której znajdują się symbole określające



metodę prania.

#### **Skorupa:**

- Przetrzeć wilgotną ściereczką.

#### **Ochrona środowiska**

Należy trzymać plastikowe opakowania poza zasięgiem dziecka, aby uniknąć ryzyka uduszenia.

Ze względów ekologicznych, po zakończeniu użytkowania, produktu zalecamy jego utylizację w zakładzie przetwórstwa odpadów, zgodnie z lokalnymi przepisami.

#### **Pytania**

Prosimy o kontakt z najbliższym sprzedawcą produktów Bebeconfort lub odwiedzenie naszej strony internetowej pod adresem [www.bebefonfort.com](http://www.bebefonfort.com). Należy pamiętać o następujących informacjach:

- numer seryjny;
- model i typ samochodu oraz fotela, z którymi użytkowany jest EvolveFix Plus i-Size / Atlas 360 i-Size;
- wiek, wzrost i masa ciała dziecka.

## **Gwarancja**

Udzielamy 24-miesięcznej gwarancji, odzwierciedlającej zaufanie, które mamy do jakości naszych projektów, procesu technologicznego, produkcji oraz wykonania produktów.

Gwarantujemy, że ten produkt został wyprodukowany zgodnie z aktualnymi wymogami europejskich norm bezpieczeństwa i jakości, które mają do niego zastosowanie, a także że w chwili zakupu produkt jest wolny od wad wykonania i materiałowych. Na mocy postanowień zawartych w niniejszym dokumencie, gwarancja może być

wykorzystywana przez konsumentów w krajach, w których ten produkt jest sprzedawany przez podmiot zależny Dorel Group lub przez autoryzowanego dealera bądź sprzedawcę.

Nasza 24-miesięczna gwarancja obejmuje wszelkie wady produkcyjne w zakresie materiałów i robocizny, pod warunkiem, że produkt jest użytkowany w normalnych warunkach i zgodnie z naszą instrukcją obsługi, w okresie 24 miesięcy od dnia pierwotnego zakupu przez pierwszego użytkownika końcowego. Przejmujemy odpowiedzialność za naprawę lub wymianę produktu do tknięte go wadą objętą gwarancją, z tym zastrzeżeniem, że o wyborze sposobu usunięcia wady i rozpatrzenia zgłoszenia decyduje gwarant.

Nasza 24-miesięczna gwarancja nie obejmuje uszkodzeń spowodowanych normalnym użyciem, przypadkowych zniszczeń, niewłaściwego użytkowania, szkód wynikających z zaniedbania, wywołanych ogniem, kontaktem z cieczą lub innych przyczyn zewnętrznych, nieprzestrzegania instrukcji użytkowania, używania z innym produktem, serwisowania produktu przez osobę, która nie została przez nas upoważniona lub przypadków kradzieży produktu oraz jeśli jakkolwiek etykieta lub numer identyfikacyjny zostanie zmieniony lub usunięty z produktu. Przykłady normalnego zużycia to m.in. zużycie kół i tkaniny spo wo do wa ne regularnym użytkowaniem, a także naturalna utrata kolorów oraz pogorszenie jakości materiałów, wynikających z normalnego starzenia się produktu.

#### **Co zrobić w przypadku wykrycia wad:**

W razie pojawienia się problemów lub wad zalecamy kontakt z najbliższym autoryzowanym punktem serwisowym lub sprzedawcą marki upoważnionym przez naszą firmę, który jest zobowiązany do przestregania naszej 24-miesięcznej gwarancji(1). Należy przedstawić dowód zakupu, którego



dokonano w ciągu 24 miesięcy poprzedzających zgłoszenie serwisowe. Najlepiej jeżeli żądanie naprawy zostanie wstępnie zatwierdzone przez Dział serwisowy naszej firmy. W przypadku gdy zaistnieje konieczność wysłania produktu do punktu serwisowego, należy zwrócić produkt do autoryzowanego punktu serwisowego lub sprzedawcy lub do Działu serwisowego naszej firmy, uzgadniając sposób wysyłki i jego koszty z punktem serwisowym, ponieważ w przypadku braku takiego uzgodnienia gwarant może odmówić pokrycia kosztów przesyłki. Uszkodzenia i/lub wady, których nie obejmuje nasza gwarancja lub prawa konsumenta, i/lub uszkodzenia, i/lub wady produktu nieobjęte naszą gwarancją mogą być usunięte za uzasadnioną opłatą.

#### **Prawa konsumenta:**

Konsument ma prawo, zgodnie z odpowiednim ustawodawstwem, które może różnić się w zależności od kraju. Niniejsza gwarancja nie ma wpływu na prawa konsumenta podlegające odpowiedniemu ustawodawstwu krajowemu.

Niniejsza gwarancja została przygotowana przez Dorel Netherlands. Firma jest zarejestrowana w Holandii pod numerem 17060920. Adres firmy to: Korendijk 5, 5704 RD Helmond, The Netherlands. Adres pocztowy to: P.O. Box 6071, 5700 ET Helmond, The Netherlands.

Nazwy i dane adresowe innych spółek zależnych grupy Dorel można znaleźć na ostatniej stronie instrukcji i na stronie internetowej marki.

(1) Produkty zakupione od sprzedawców detalicznych lub dealerów z usuniętymi albo zmienionymi etykietami lub numerami identyfikacyjnymi uważane są za nieautoryzowane. W związku z tym, że autentyczność takich produktów nie może być ustalona, gwarancja ich nie obejmuje.



- 1 Vodítko pro konektory ISOFIX
- 2 Opěrka hlavy
- 3 Potah sedačky
- 4 Podložka na rameno
- 5 5-bodový bezpečnostní pás
- 6 Bezpečnostní spona
- 7 Podložka do klína
- 8 Tlačítko nastavení pásu
- 9 Popruh nastavení pásu
- 10 Otočné tlačítko
- 11 Polštář pod hlavu novorozenců
- 12 Vložka pro batolata
- 13 Horní vodítko pásu
- 14 Dolní vodítko pásu
- 15 Páka nastavení sklonu
- 16 Základna
- 17 Podpůrná nožka
- 18 Tlačítko nastavení délky podpůrné nožky
- 19 Barevný ukazatel podpůrné nohy pro správnou instalaci
- 20 Páka nastavení opěrky hlavy
- 21 Tyč popruhu
- 22 Tlačítko uvolnění konektorů ISOFIX s barevným ukazatelem správné instalace
- 23 Konektory ISOFIX

## BEZPEČNOST

- Všechny výrobky Bebeconfort byly pečlivě navrženy a otestovány pro bezpečnost a pohodlí vašeho dítěte. Používejte pouze příslušenství prodávané a schválené společností Bebeconfort. Použití jiného příslušenství se může ukázat být nebezpečným.
- Za bezpečnost svého dítěte vždy zodpovídate vy, přečtěte si proto pozorně tento návod a před použitím se s výrobkem důvěrně seznámte.
- Návod si vždy uchovejte pro pozdější použití; dětská sedačka je opatřena zvláštním úložným prostorem.
- Výrobek EvolveFix Plus i-Size / Atlas 360 i-Size je určen pouze pro použití ve vozidle.
- Nepoužívejte výrobky z druhé ruky s neznámou historií. Některé části mohou být rozbité, roztržené nebo mohou chybět.
- Dojde-li k prudkému přetížení výrobku EvolveFix Plus i-Size / Atlas 360 i-Size při nehodě, tak jej vyměňte.

## VAROVÁNÍ:

Na autosedačce neprovádějte žádné změny, protože by to mohlo vést k nebezpečným situacím.

### **Autosedačka EvolveFix Plus i-Size / Atlas 360 i-Size ve vozidle:**

- Před použitím výrobku se ujistěte, zda je autosedačka kompatibilní s vozidlem, v němž má být použita.
- Úplný seznam vozidel naleznete na webu [www.bebefonfort.com](http://www.bebefonfort.com).
- V případě modelu 76-105cm obráceného dopředu se při každé změně náklonu ujistěte, že dětská sedačka je pevně (bez jakékoli vůle) uchycena k sedadlu vozidla. V případě potřeby dotáhněte úchyty Isofix.
- Podpůrná nožka musí být vždy zcela složená, zajištěná a umístěná ve směru jízdy.
- Před instalací vaší dětské autosedačky se systémem





kotevních úchytů ISOFIX si musíte přečíst návod k obsluze vozidla. V tomto návodu najdete doporučení míst kompatibilních s velikostní třídou příslušných autosedaček.

- Ujistěte se, že zadní sklopné sedadlo je zajištěno ve své poloze.
- Ujistěte se, že je řádně zajištěno jakékoli zavazadlo nebo jiné objekty, které by v případě nehody mohly způsobit zranění.
- V případě vystavení výrobku ve vozidle přímému slunci jej vždy zakryjte. Pokud tak neučiníte, povrchové kovové a plastové části se stanou pro pokožku vašeho dítěte příliš horkými.
- Ujistěte se, že popruhy uchycující autosedačku ve vozidle jsou utaženy.

## VAROVÁNÍ:

Pokud autosedačku připevňujete na přední sedadlo spolujezdce proti směru jízdy, musíte vypnout přední airbag spolujezdce.

### **Dítě v autosedačce EvolveFix Plus i-Size / Atlas 360 i-Size:**

- Svě dítě nikdy nenechávejte bez dozoru.
- Pro svou vlastní bezpečnost i pro bezpečnost dítěte je usadce a přípevněte do autosedačky i při jízdě na velmi krátkou vzdálenost.
- U 100-150cm používejte výrobek Bebeconfort EvolveFix Plus i-Size / Atlas 360 i-Size pouze na dopředu směřující sedačky, která je uchycena automatickým nebo statickým tříbodovým pásem schváleném podle předpisu EHK R16 nebo podobné normy. Nepoužívejte dvoubodový pás.
- Po usazení dítěte do autosedačky zatáhněte za pás na ujištění, že je postroj dostatečně utažen.
- Před každým použitím se ujistěte, zda postroj není poškozen nebo překroucen.
- Ujistěte se, že mezi postroj a vaše dítě neprostrčíte více než

jedem prst (1 cm). V případě větší mezery než 1 cm ještě více utáhněte pás postroje.

- Zkontrolujte, zda je podpěrka hlavy nastavena na správnou výšku.
- Dětský zádržný systém nepoužívejte bez potahu. Potah sedačky nevyměňujte za jiný, který není schválený výrobcem, protože to má přímý vliv na funkčnost autosedačky.
- Teplota ve vozidle může být velmi vysoká, obzvláště je-li dlouho vystaveno slunci. V případě takových podmínek důrazně doporučujeme přikrýt sedadlo vozidla přehozem nebo jiným materiálem, aby se nemohly upevňující a zvláště pak kovové části postroje rozehrát a popálit dítě.

## POZOR:

V systému ISOFIX použití nastavovacích svorek pro dolní ukotvení vozidla nestačí. Je důležité upevnit „Podpůrnou nožku“.

Přichycení sedačky EvolveFix Plus i-Size / Atlas 360 i-Size s dodatečnými pásy pomocí dodatečných kotevních úchytů ISOFIX vozidla.

- Kotevní úchyty ISOFIX byly vyvinuty za účelem snadného a bezpečného přichycení dětských zádržných systémů ve vozidle. Těmito kotevními úchyty nejsou vybavena všechna vozidla, třebaže v nejnovějších modelech jsou standardem. Nahlédněte do příloženého seznamu vozidel, v nichž může být autosedačka řádně nainstalována (dodatečně aktualizovaný seznam je k dispozici na webových stránkách [www.bebconfort.com](http://www.bebconfort.com)).
- V dopředu směřující poloze musí být sedačka umístěna na zadním sedadle vozidla, nebo výjimečně na předním sedadle v souladu s platnou legislativou země použití (ve Francii: v souladu s podmínkami stanovenými dekretem č. 91-1321 ze dne 27.12.1991).
- Varování: při instalaci autosedačky se může vytvořit mezera mezi základnou autosedačky a sedadlem vozidla, a to v závislosti na poloze kotevních úchytů ve vozidle.
- Dojde-li k prudkému přetížení výrobku Bebeconfort EvolveFix



Plus i-Size / Atlas 360 i-Size při nehodě, tak jej vyměňte: bezpečnost vašeho dítěte již není možné dále garantovat.

- Uživatel se vždy musí ujistit, že je řádně zajištěno jakékoli zavazadlo nebo jiné objekty, které by v případě nárazu mohly způsobit zranění cestujícího na autosedačce.
- Pevné části a plastové profily dětského zádržného systému mohou v případě jeho nesprávného umístění a instalování zůstat při používání vozidla v běžných podmínkách zachyceny pod pohyblivým sedadlem nebo ve dveřích vozidla.
- Vždy zkontrolujte, zda se žádná část sedačky nebo stroje nezachytila pod sedadlem nebo ve dveřích vozidla.
- Nikdy nepozměňujte konstrukci nebo materiály autosedačky a bezpečnostních pásů bez konzultace s výrobcem.
- Dětský zádržný systém nepoužívejte bez potahu. Potaž sedačky nevyměňujte za jiný potah, který není schválen výrobcem, protože to má přímý vliv na funkčnost dětského zádržného systému.
- Tento dětský zádržný systém je účinný pouze při dodržování návodu k použití.
- Dětský zádržný systém vždy upevněte, a to i tehdy, když v něm nesedí dítě.
- Nikdy neumísťujte těžké předměty na zadní odkládací policičku, aby se v případě nehody nemohly dát do pohybu a ohrozit cestující.
- Sklopná sedadla musí být vždy zajištěna na místě.
- V případě jakýchkoli pochybností týkajících se správné instalace nebo použití systému se uživateli doporučuje, aby se obrátil na prodejce nebo výrobce dětského zádržného systému.

## Péče

Udržujte autosedačku čistou. Nepoužívejte maziva ani agresivní čisticí prostředky.

## Vložka pro batolata:

- Vložka, která je součástí vaší sedačky EvolveFix Plus i-Size / Atlas

360 i-Size, představuje nedílnou součást v účinnosti zádržného systému pro vaše dítě od. Lze ji odstranit a potah lze vyjmout a vyprat, je však důležité ji znovu vrátit zpět, kam patří, a používat pouze tuto originální vložku Bebeconfort EvolveFix Plus i-Size / Atlas 360 i-Size. Tato vložka je určena k výhradnímu použití se sedačkou EvolveFix Plus i-Size / Atlas 360 i-Size.

## Látka:

- Potah lze odstranit a vyprat. Bude-li kdykoli nutné vyměnit potah, použijte pouze originální potah Bebeconfort, protože představuje nedílnou součást vlastností zádržného systému.
- Bederní polstrovaní lze čistit vlhkou látkou.
- Před prováděním čištění vyhledejte štítek našitý na jednotlivých částech látky, kde naleznete symboly označující způsob praní každé části.

## Skořepina:

- Očistěte skořepinu vlhkým hadříkem.

## Ekologie

Plastový potah uchovejte mimo dosah dětí, aby se zabránilo udušení. Z ekologických důvodů zlikvidujte již nepoužívaný výrobek v souladu s místní legislativou tak, že jej odvezete do vhodného zařízení pro nakládání s odpady.

## Otázky

Kontaktujte svého místního prodejce Bebeconfort nebo navštivte naše webové stránky [www.bebefonfort.com](http://www.bebefonfort.com), část „Our services“ (naše služby). Mějte po ruce tyto následující informace:

- Výrobní číslo;
- Výrobce a typ vozidla a sedadlo, na kterém výrobek EvolveFix Plus i-Size / Atlas 360 i-Size používáte;
- Věk, výška a hmotnost vašeho dítěte.

## Záruka



Naše 24měsíční záruka svědčí o naší důvěře v mimořádnou kvalitu našeho designu, technologií, výroby a funkčnosti výrobku. Zaručujeme, že tento výrobek byl vyroben v souladu s platnými evropskými bezpečnostními předpisy a normami jakosti, které se vztahují na tento výrobek, a že tento výrobek nemá v době nákupu žádné vady materiálu ani provedení. Tato záruka může být uplatněna zákazníkem za zde uvedených podmínek v zemích, ve kterých se výrobek prodává dceřiným podnikem skupiny Dorel Group nebo autorizovaným nebo maloobchodním prodejcem.

24měsíční záruka se vztahuje na veškeré výrobní vady materiálu a provedení, je-li výrobek používán v běžných podmínkách a v souladu s pokyny uvedenými v uživatelské příručce po dobu 24 měsíců od data prvního zakoupení prvním koncovým uživatelem. Žádáte-li během 24měsíční záruční lhůty o opravu nebo náhradní díly na základě záruky na vady materiálu a provedení, musíte před požádáním o poskytnutí takové služby předložit doklad o koupi výrobku.

24měsíční záruka se nevztahuje na vady způsobené běžným opotřebením, poškozením v důsledku nehody, nesprávným používáním, nedbalostí, požárem, kontaktem s kapalinou nebo jinými vnějšími příčinami, poškozením v důsledku nedodržení pokynů uvedených v uživatelské příručce, poškozením způsobeným použitím s jiným výrobkem, poškozením způsobeným opravou, kterou neprovedl autorizovaný subjekt, nebo pokud byl výrobek zcizen nebo pokud byl z výrobku odstraněn nebo na výrobku změněn jakýkoli štítek nebo identifikační číslo výrobku. Příklady běžného opotřebením zahrnují kola a tkaniny opotřebené pravidelným užíváním a přirozený rozklad barev a materiálů v důsledku přirozeného stárnutí výrobku.

### **Jak postupovat při zjištění vad:**

V případě problémů nebo vad se pro rychlé poskytnutí služby obraťte na autorizovaného distributora nebo prodejce, který uznává

tuto 24měsíční záruku(1). Během 24měsíční záruční lhůty musíte před požádáním o poskytnutí služby předložit doklad o koupi výrobku. Nejjednodušším způsobem je získání našeho předběžného souhlasu s žádostí o poskytnutí služby. V případě uplatnění oprávněného nároku v rámci této záruky Vás můžeme vyzvat, abyste výrobek vrátili autorizovanému distributorovi nebo prodejci nebo abyste nám výrobek zaslali v souladu s našimi pokyny. Při splnění všech podmínek uhradíme náklady na přepravu. Škody anebo závady, na které se nevztahuje záruka ani zákonná práva spotřebitele, anebo škody a závady, pokud jde o výrobek, na které se nevztahuje záruka, mohou být vyřízeny za přiměřený poplatek. Poškození anebo vady, jež nepokrývá záruka ani zákonná práva spotřebitele, anebo poškození anebo vady vztahující se k výrobku, které naše záruka nepokrývá, mohou být vyřízeny přiměřeným poplatkem.

### **Práva spotřebitele:**

Spotřebitel má v souladu s příslušnými zákony práva, která se mohou v jednotlivých zemích lišit. Práva spotřebitele vyplývající z příslušných vnitrostátních předpisů nejsou tímto záručními podmínkami dotčena.

Tuto záruku poskytuje společnost Dorel Netherlands. Společnost je registrována v Nizozemsku pod registračním číslem 17060920 s obchodní adresou Korendijk 5, 5704 RD Helmond, Nizozemsko, a poštovní adresou P.O. Box 6071, 5700 ET Helmond, Nizozemsko.

Další informace o názvech a adresách dceřiných společností Dorel group jsou uvedeny na poslední stránce této příručky a na našich webových stránkách.

(1) Výrobky pořízené od prodejců nebo dodavatelů, kteří odstraňují nebo mění štítky nebo čísla výrobku, jsou považovány za neautorizované. Výrobky zakoupené u neautorizovaných prodejců jsou rovněž považovány za neautorizované. Na tyto výrobky se nevztahuje žádná záruka, jelikož nelze ověřit jejich pravost.



- ❶ Guide för isofixkontakter
- ❷ Nackstöd
- ❸ Stolsskydd
- ❹ Vadderat skydd för axel
- ❺ 5-punkts säkerhetssele
- ❻ Säkerhetsspänne
- ❼ Trampdyna
- ❽ Knapp för justering av sele
- ❾ Sele, justeringsrem
- ❿ Snurrknapp
- ⓫ Huvudkudde för nyfödd
- ⓬ Babyinsats
- ⓭ Övre bältesstyrning
- ⓮ Nedre remstyrning
- ⓯ Lutningsjustering, handtag
- ⓰ Bas
- ⓱ Stödben
- ⓲ Stödben, knapp för längdjustering
- ⓳ Stödben färg-indikator för korrekt installation
- ⓴ Nackstöd, justeringshandtag
- ⓵ Kablagr, stång
- ⓶ ISOFIX-kontaktton, frigöringsknapp med färgindikator för korrekt installation
- ⓷ ISOFIX-kontaktton

## SÄKERHET

- Alla Bebeconfort-produkter har noggrant utformats och testats för barnets säkerhet och komfort. Använd endast tillbehör som säljs eller är godkända av Bebeconfort. Användning av andra tillbehör kan visa sig vara farligt.
- Du är personligt ansvarig för barnets säkerhet vid alla tillfällen. Läs dessa anvisningar noggrant och bekanta dig med produkten innan du använder den.
- Behåll alltid anvisningarna för framtida referens. Det finns ett särskilt förvaringsfack för detta i barnstolen.
- EvolveFix Plus i-Size / Atlas 360 i-Size är endast avsedd för användning i bil.
- Använd inte begagnade produkter vars historik är okänd. Vissa delar kan vara trasiga, utslitna eller saknas.
- Byt ut EvolveFix Plus i-Size / Atlas 360 i-Size om den har utsatts för våldsamma påfrestningar associerade med en olycka.

## WARNING:

Gör inga ändringar av bilstolen, eftersom detta kan leda till osäkra situationer.

### **EvolveFix Plus i-Size / Atlas 360 i-Size-bilstolen i bilen:**

- Innan du köper denna produkt måste du se till att bilstolen är kompatibel med det fordon den ska användas i.
- För en komplett lista över bilar, vänligen besök [www.bebeconfort.com](http://www.bebeconfort.com).
- För framåtvänd 76-105cm – kontrollera varje gång du ändrar lutningen att barnstolen sitter ordentligt fast i fordonets säte (inget slack). Dra åt Isofix-förankringspunkterna om så behövs.
- Stödbenet måste alltid vara vikas ut helt, låst och placerad i mest framåtläge.
- Innan du monterar bilbarnstolen med ISOFIX-förankringssystemet måste du läsa fordonets handbok. I handboken



hittar du de platser som är kompatibla med olika bilstolars klasstorlek.

- Se till att de fällbara baksätena är låsta i rätt läge.
- Se till att eventuellt bagage och andra föremål som kan orsaka skador i händelse av en krock är ordentligt säkrade.
- Täck alltid över EvolveFix Plus i-Size / Atlas 360 i-Size när den utsätts för direkt solljus i bilen. Annars kan skyddet samt metalloch plastdelar bli för varma för barnets hud.
- Se till att remmarna som håller fast bilstolen vid fordonet är åtdragna.

## WARNING:

Varning: När bilstolen placeras i framsätet måste du stänga av framsätesspassagerarens krockkudde om barnet sitter bakåtvänt.

### Barn i EvolveFix Plus i-Size / Atlas 360 i-Size-bilstolen:

- Lämna aldrig barnet utan uppsikt.
- För din och barnets säkerhet ska du alltid sätta barnet i bilstolen och spärra fast honom eller henne oavsett hur kort resan är.
- För användning i 100-150cm ska du endast använda

Bebeconfort EvolveFix Plus i-Size / Atlas 360 i-Size på ett framåtvänt säte som är utrustat med ett automatiskt eller statiskt 3-punktsbälte som har godkänts enligt ECE R16-standarden eller likvärdigt. Använd INTE ett 2-punktsbälte.

- När du sätter barnet i bilstolen ska du se till att selen är tillräckligt hårt åtdragen genom att dra i remmen. Före varje användning bör du kontrollera att selen inte är skadad eller snodd.
- Se till att du inte kan föra in mer än ett finger mellan selen och barnet (1 cm). Dra åt selens rem hårdare om utrymmet är mer än 1 cm.
- Kontrollera att nackstödet är justerat till rätt höjd.
- Använd inte bilbarnstolen utan skyddet. Byt inte ut skyd-

det mot något annat skydd än det som rekommenderas av tillverkaren, eftersom det direkt påverkar hur bilstolen fungerar.

- Temperaturen inuti ett fordon kan bli mycket hög, särskilt efter en längre tids exponering för solen. Vi rekommenderar starkt, under sådana förhållanden, att du täcker över bilsätet med ett tygstycke eller liknande för att förhindra att selens spännen, särskilt metalldelarna, blir heta och bränner barnet.

## OBS:

ISOFIX använd monteringsklämmorna för lägre förankring i fordonet räcker inte.

Det är viktigt att fixa "Support Leg".

ISOFIX-förankringarna har utvecklats för att skapa en säker och enkel fixering av bilbarnstolen i bilen. Det är inte alla bilar som är utrustade med dessa förankringspunkter, även om de är standard på nyare modeller. Se den bifogade listan över bilar som det går att montera bilstolen korrekt i. (Du kan även se ytterligare uppdateringar av denna lista på webbplatsen [www.bebeconfort.com](http://www.bebeconfort.com).)

- I framåtvänt position måste stolen placeras på bilens baksäte eller i sällsynta fall på framsätet enligt gällande lagstiftning i användningslandet (i Frankrike: enligt de villkor som anges i förordning n° 91-1321 du 27-12-1991).
- Varning: Vid montering av bilstolen är det möjligt att det förekommer ett mellanrum mellan bilstolens bas och bilsätet beroende på förankringspunkternas placering i fordonet.
- Det är mycket viktigt att bilstolen byts ut efter en olycka
- Användaren måste alltid kontrollera att eventuellt bagage och andra föremål som skulle kunna skada en person som sitter i bilstolen i händelse av en krock är ordentligt fastsatta.
- De styva delarna och plastsektioner på en bilbarnstol ska vara placerade och monterade på ett sådant sätt att de



inte kan komma i kläm under ett rörligt säte eller i fordonsdörren när fordonet används under normala förhållanden.

- Kontrollera alltid att ingen del av sätet eller selen fastnar under ett säte eller i fordonsdörren.
- Ändra aldrig bilstolens konstruktion eller material eller sätesbältet utan att först konsultera tillverkaren.
- Använd inte bilbarnstolen utan skyddet. Byt inte ut skyddet mot något annat skydd än det som rekommenderas av tillverkaren, eftersom det direkt påverkar hur bilbarnstolen fungerar.
- Bilbarnstolen är endast effektiv om bruksanvisningen följs.
- Sätt alltid fast bilbarnstolen även när barnet inte sitter i den.
- Placera aldrig tunga föremål på hatthyllan, för att undvika risken för projektiler i händelse av olycka.
- Fällbara säten måste alltid vara fastlåsta.
- Vid osäkerhet kring korrekt montering eller användning av systemet rekommenderar vi användaren att kontakta återförsäljaren eller tillverkaren av bilbarnstolen.

### Skötsel

Håll bilstolen ren. Använd inte smörjmedel eller aggressiva rengöringsmedel.

### Inlägg:

- Inlägget som följer med EvolveFix Plus i-Size / Atlas 360 i-Size-stolen spelar en viktig roll när det gäller hur effektiv bilbarnstolen är för barn på. Det kan tas bort och skyddet kan tas av och tvättas, men det är mycket viktigt att det sätts tillbaka igen på rätt ställe och att endast detta officiella Bebeconfort EvolveFix Plus i-Size / Atlas 360 i-Size-inlägg används. Detta inlägg ska endast användas tillsammans med EvolveFix Plus i-Size / Atlas 360 i-Size-stolen.

### Tyg:

- Skyddet kan tas bort och tvättas. Om skyddet någon gång behöver bytas ut ska endast ett officiellt Bebeconfort-skydd användas eftersom det är en väsentlig del av bilbarnstolens prestanda
- Axelvaddarna kan rengöras med en fuktig trasa.
- Innan rengöring ska du kontrollera den fastsydda etiketten som sitter på de olika delarna av tyget. Där sitter tvättsymboler som anger korrekt tvättmetod för varje del.

### Hölje:

- Rengör höljet med en fuktig trasa.

### Miljö

Förvara plastförpackningsmaterialet utom räckhåll för barn för att undvika risk för kvävning.

När du inte längre använder produkten ber vi dig att kassera produkten miljövänligt genom att sortera avfallet och kassera det i enlighet med lokal lagstiftning.

### Frågor

Om du har några frågor kan du kontakta din lokala leverantör av Bebeconfort (se [www.bebeconfort.com](http://www.bebeconfort.com) för kontaktuppgifter). Se till att du har följande information till hands:

- Serienummer längst ner på ECE-certifikatets orange etikett;
- Märke och typ av bil och säte på vilken bilbarnstolen Bebeconfort EvolveFix Plus i-Size / Atlas 360 i-Size används.
- Barnets ålder (storlek) och vikt



## GARANTI

Vår 24 månaders garanti speglar vårt förtroende för den suveräna kvaliteten på vår design, teknik, produktion och produktprestanda. Vi garanterar att denna produkt har tillverkats i enlighet med aktuella europeiska säkerhetsnormer och kvalitetskrav som gäller för denna produkt, samt att produkten är fri från fel i material och utförande vid tidpunkten för köpet. Under de omständigheter som nämns här kan denna garanti åberopas av konsumenterna i de länder där denna produkt har sålts av ett dotterbolag till Dorel-koncernen eller av en auktoriserad återförsäljare eller handlare.

Vår 24 månaders garanti täcker eventuella tillverkningsfel i material och utförande vid användning under normala förhållanden och i enlighet med vår bruksanvisning under en period på 24 månader, från datumet för det ursprungliga inköpet av den första slutkunden. För att begära reparation eller reservdelar inom garantitiden för fel i material och utförande måste du presentera inköpsbevis för köpet, vilket ska ha skett inom de 24 månader som föregår begäran om service.

Vår 24 månaders garanti täcker inte skador som orsakats av normalt slitage, olyckor, felaktig användning, vårdslöshet, brand, kontakt med vätskor eller andra yttre faktorer, som en följd av underlåtenhet att följa bruksanvisningen, skador till följd av användning tillsammans med en annan produkt, skador till följd av att service utförts av personer som inte är auktoriserade av oss, om produkten blir stulen eller om någon etikett eller något identifikationsnummer har avlägsnats från produkten eller ändrats. Exempel på normalt slitage innefattar hjul och tyg som slits genom regelbunden användning samt naturlig blekning och slitage av färger och material på grund av normal förslitning av produkten.

### Detta ska du göra i händelse av fel:

Om problem eller skador uppstår är det bästa alternativet för snabb service att besöka närmaste av oss auktoriserade

återförsäljare eller handlare. Vår 24 månaders garanti erkänns av dem(!). Du måste visa upp bevis på inköp, där inköpet ska ha skett inom de 24 månader som föregår begäran om service. Det är enklast om du får din begäran om service godkänd i förväg av oss. Om du skickar in en giltig reklamation enligt denna garanti kan vi begära att du återlämnar produkten till den av oss auktoriserade återförsäljaren eller handlaren eller att du skickar produkten till oss enligt våra anvisningar. Vi betalar för transport och returfrakt om alla anvisningar följs. Skador och/ eller defekter som varken omfattas av vår garanti eller av konsumentens lagliga rättigheter och/eller skador och/eller defekter på produkter som inte omfattas av vår garanti kan hanteras till en rimlig avgift.

### Konsumentens rättigheter:

Konsumenten har lagliga rättigheter enligt tillämplig konsumentlagstiftning, som kan variera från land till land. Konsumentens rättigheter enligt tillämplig nationell lagstiftning rättigheter påverkas inte av denna garanti.

Denna garanti ges av Dorel Nederländerna. Vi är registrerade i Nederländerna under företagsnummer 17060920.

Vår företagsadress är Korendijk 5, 5704 RD Helmond, Nederländerna, och vår postadress är P.O. Box 6071, 5700 ET Helmond, Nederländerna.

Du hittar namn och adressuppgifter på andra dotterbolag i Dorel-koncernen på den sista sidan i denna bruksanvisning och på vår hemsida för det berörda varumärket.

(1) Produkter som köps från återförsäljare eller handlare som tar bort eller byter etiketter eller identifikationsnummer anses otillättna. Produkter som köps från obehöriga återförsäljare anses också otillättna. Ingen garanti gäller för sådana produkter eftersom produkternas äkthet inte kan fastställas.

DOREL U.K. LTD  
Imperial Place, 4  
Maxwell Road,  
Borehamwood,  
Hertfordshire, WD6 1JN  
UNITED KINGDOM

DOREL FRANCE S.A.S  
Z.I. - 9 bd du Poitou  
BP 905  
49309 Cholet Cedex  
FRANCE

DOREL GERMANY GMBH  
Lintgasse 9  
50667 Köln  
DEUTSCHLAND

DOREL ITALIA S.P.A.  
a Socio Unico  
Via Verdi, 14  
24060 Telgate (Bergamo)  
ITALIA

DOREL HISPANIA, S.A.U  
Edificio Barcelona Moda Centre  
Ronda Maiols, 1  
Planta 3ª, local 340  
08192, Sant Quirze del Vallès  
ESPAÑA

DOREL NETHERLANDS  
Postbus 6071  
5700 ET HELMOND  
NEDERLAND

DOREL PORTUGAL  
Rua Pedro Dias, 25  
Parque Industrial da Gândara  
4480 - 614 Rio Mau - Vila do Conde PORTUGAL

DOREL BRASIL  
Av. Nilo Peçanha 1516/1582 - 28030-035  
Campos dos Goytacazes - RJ  
CNPJ: 10.659.948/0001 - 07 BRASIL

DOREL POLSKA Sp. z o.o.  
ul. Inwestycyjna 14  
41-208 Sosnowiec  
POLAND